

# Manual del usuario L3210



---

# Contenido

<b>Manual del usuario L3210</b> .....	<b>9</b>
<b>Características generales del producto</b> .....	<b>10</b>
Botones e indicadores del panel de control .....	10
Ubicación de los componentes del producto .....	10
Piezas del producto - Frontal .....	11
Piezas del producto - Interior .....	12
Piezas del producto - Posterior .....	13
Temporizadores de apagado y de reposo .....	14
Cómo cambiar los ajustes del temporizador de apagado y de reposo - Windows .....	14
Cómo cambiar los ajustes del temporizador de apagado y de reposo - Mac .....	15
<b>Cómo cargar papel</b> .....	<b>17</b>
Cómo cargar papel en el alimentador de hojas .....	17
Capacidad de carga del papel .....	21
Capacidad para la impresión a doble cara .....	21
Papeles Epson compatibles .....	23
Tipos de papel compatibles con la impresión sin márgenes .....	24
Ajustes de tipo de papel .....	25
<b>Cómo colocar originales en el producto</b> .....	<b>26</b>
Cómo colocar originales en el cristal del escáner .....	26
<b>Cómo copiar</b> .....	<b>28</b>
Cómo cambiar el tamaño de papel predeterminado utilizando el panel de control .....	28
Cómo copiar documentos o fotos .....	28
<b>Cómo imprimir desde una computadora</b> .....	<b>30</b>
Cómo imprimir con Windows .....	30
Cómo seleccionar los ajustes básicos de impresión - Windows .....	31
Opciones de calidad de impresión - Windows .....	33
Opciones de impresión de múltiples páginas - Windows .....	33
Cómo seleccionar los ajustes de impresión a doble cara - Windows .....	34
Opciones de impresión a doble cara - Windows .....	36
Cómo seleccionar opciones adicionales de composición e impresión - Windows .....	37

Opciones personalizadas de corrección de color - Windows .....	39
Opciones de imagen y Ajustes adicionales - Windows .....	40
Ajustes de encabezado/pie de página - Windows.....	41
Cómo seleccionar ajustes predefinidos de impresión - Windows .....	42
Cómo seleccionar los ajustes extendidos - Windows .....	44
Ajustes extendidos - Windows .....	45
Cómo imprimir su documento o foto - Windows .....	46
Cómo revisar el estado de impresión - Windows .....	47
Cómo bloquear los ajustes de la impresora - Windows .....	48
Opciones de ajustes bloqueados .....	50
Cómo seleccionar los ajustes de impresión predeterminados - Windows .....	51
Cómo cambiar el idioma de las pantallas del software de la impresora .....	52
Cómo cambiar las opciones de actualización automática .....	54
Cómo imprimir con el driver Epson integrado - Windows 10 S .....	55
Cómo seleccionar los ajustes de impresión - Windows 10 S.....	55
Cómo imprimir en un Mac .....	59
Cómo seleccionar los ajustes básicos de impresión - Mac .....	60
Opciones de calidad de impresión - Mac .....	63
Opciones de impresión - Mac .....	64
Cómo seleccionar los ajustes de configuración de página - Mac .....	64
Cómo seleccionar las opciones de composición de página - Mac.....	65
Cómo gestionar el color - Mac .....	66
Ajuste de color y Opciones de color - Mac .....	67
Cómo seleccionar las preferencias de impresión - Mac .....	68
Preferencias de impresión - Mac .....	68
Cómo imprimir su documento o foto - Mac .....	69
Cómo revisar el estado de impresión - Mac .....	70
Cómo imprimir con Epson Photo+ .....	71
Cómo cancelar la impresión utilizando un botón del producto.....	72
<b>Cómo escanear.....</b>	<b>73</b>
Cómo iniciar un escaneo .....	73
Cómo escanear utilizando los botones del producto .....	73
Cómo cambiar los ajustes predeterminados del trabajo de escaneo .....	74

Cómo escanear utilizando Epson ScanSmart .....	74
Cómo escanear utilizando el icono Epson Scan 2 .....	75
Cómo escanear desde un programa de escaneo .....	77
Cómo escanear un documento o una foto en Epson ScanSmart .....	79
Cómo guardar un escaneo .....	82
Cómo adjuntar un escaneo a un correo electrónico .....	83
Cómo enviar un escaneo a un servicio de la nube .....	85
Cómo imprimir un escaneo .....	86
Cómo seleccionar los ajustes de Epson ScanSmart .....	87
Cómo cambiar el producto Epson .....	87
Cómo cambiar los ajustes de escaneo .....	88
Cómo cambiar los ajustes del nombre del archivo .....	90
Cómo cambiar los ajustes de guardar .....	92
Opciones de Guardar ajustes .....	94
Cómo personalizar los iconos de acción .....	96
Cómo escanear con Epson Scan 2 .....	97
Ajustes de escaneo adicionales - ficha Ajustes principales .....	100
Ajustes de escaneo adicionales - ficha Ajustes avanzados .....	101
Cómo guardar documentos escaneados como un PDF con capacidad de búsqueda utilizando Epson Scan 2 .....	102
Opciones de formato de imagen .....	103
Directrices para determinar la resolución de escaneo .....	104
<b>Cómo rellenar la tinta .....</b>	<b>106</b>
Precauciones de seguridad relacionadas a la tinta .....	106
Cómo revisar los niveles de tinta en el producto .....	108
Cómo desactivar las ofertas especiales con Windows .....	109
Cómo adquirir tinta Epson .....	111
Códigos de las botellas de tinta .....	111
Cómo rellenar los tanques de tinta .....	111
<b>Cómo ajustar la calidad de impresión .....</b>	<b>117</b>
Mantenimiento del cabezal de impresión .....	117
Cómo revisar los inyectores del cabezal de impresión .....	117
Cómo revisar los inyectores con los botones del producto .....	118

Cómo revisar los inyectores con una utilidad de la computadora .....	120
Cómo limpiar el cabezal de impresión .....	123
Cómo limpiar el cabezal de impresión con los botones del producto .....	123
Cómo limpiar el cabezal de impresión con una utilidad de la computadora .....	124
Cómo realizar una limpieza a fondo .....	127
Cómo realizar una limpieza a fondo con una utilidad de computadora .....	128
Cómo alinear el cabezal de impresión.....	130
Cómo alinear el cabezal de impresión con una utilidad de la computadora.....	130
Cómo limpiar el recorrido del papel .....	132
Cómo revisar el número de hojas que han avanzado por el producto.....	133
Cómo revisar el contador de hojas - Windows.....	133
Cómo revisar el contador de hojas - Mac .....	134
<b>Cómo limpiar y transportar el producto .....</b>	<b>136</b>
Cómo limpiar el producto.....	136
Cómo transportar el producto.....	137
<b>Solución de problemas .....</b>	<b>141</b>
Cómo obtener actualizaciones del software.....	141
Estado de los indicadores del producto.....	142
Cómo ejecutar una prueba del producto .....	144
Solución de problemas de configuración.....	146
El producto no se enciende o apaga.....	146
El producto hace ruido tras rellenar la tinta.....	146
Problemas con la instalación del software.....	147
Solución de problemas de copiado .....	148
El producto hace ruido, pero no copia .....	148
El producto hace ruido cuando está inactivo durante un tiempo.....	148
Se recortan los bordes de la fotocopia.....	148
Los colores de las copias son incorrectos o tienen una apariencia tenue.....	149
La posición, el tamaño o los márgenes de las copias son incorrectos.....	149
Solución de problemas de papel .....	150
Problemas con la alimentación del papel .....	150
Problemas de obstrucción de papel .....	151
Problemas con la expulsión del papel .....	155

Solución de problemas de impresión desde una computadora .....	155
No se imprime nada.....	155
El icono del producto no aparece en la barra de tareas de Windows .....	157
La impresión es lenta.....	157
Solución de problemas de composición de página y contenido .....	159
La imagen está invertida.....	159
Se imprimen demasiadas copias.....	160
Se imprimen hojas en blanco .....	160
Los márgenes en la impresión son incorrectos.....	161
Aparece un borde en las impresiones sin márgenes .....	161
Se imprimen caracteres incorrectos .....	162
El tamaño o la posición de la imagen es incorrecto .....	163
La impresión está inclinada .....	164
Solución de problemas con la calidad de impresión .....	164
Aparecen líneas claras u oscuras en la impresión.....	165
La impresión está borrosa o manchada.....	166
La impresión presenta un aspecto tenue o tiene espacios en blanco.....	168
La impresión presenta un aspecto granuloso .....	169
Los colores son incorrectos .....	170
Solución de problemas de escaneo .....	171
El software de escaneo no funciona correctamente .....	171
No puede iniciar el programa Epson Scan 2.....	172
El escaneo se tarda mucho .....	173
Solución de problemas con la calidad de la imagen escaneada .....	173
Solo aparecen unos puntos en la imagen.....	174
Aparece una línea de puntos en todas las imágenes escaneadas .....	174
Las líneas rectas de la imagen aparecen torcidas .....	175
Problemas con la calidad de la imagen escaneada.....	175
Los caracteres no se reconocen durante la conversión a texto editable (OCR) .....	177
Los colores aparecen disparejos en los bordes de la imagen .....	177
Aparecen patrones ondulados en una imagen .....	177
Los bordes de la imagen escaneada se recortan .....	178
Cómo restablecer los ajustes de Epson Scan 2 .....	178

Cómo desinstalar el software del producto.....	179
Cómo desinstalar el software del producto - Windows .....	179
Cómo desinstalar el software del producto - Mac .....	180
Dónde obtener ayuda.....	181
<b>Especificaciones técnicas .....</b>	<b>184</b>
Requisitos de sistema para Windows.....	184
Requisitos de sistema para Mac .....	185
Especificaciones del papel .....	185
Especificaciones del área de impresión .....	187
Especificaciones de escaneo .....	189
Especificaciones de la tinta .....	189
Especificaciones de las dimensiones.....	190
Especificaciones eléctricas .....	191
Especificaciones ambientales .....	191
Especificaciones de la interfaz .....	191
<b>Avisos.....</b>	<b>192</b>
Instrucciones importantes de seguridad.....	192
Instrucciones generales de seguridad de la impresora.....	192
Residuos de Aparatos Eléctricos y Electrónicos (RAEE) para América Latina .....	194
FCC Compliance Statement.....	195
Arbitraje vinculante y renuncia a acciones colectivas.....	196
Marcas comerciales .....	199
Aviso de derechos reservados .....	200
libTIFF Software Acknowledgment.....	201
Una nota sobre el uso responsable de los materiales con derechos de autor .....	201
Lapso de tiempo predeterminado para la gestión de energía de los productos Epson.....	201
Atribución de derechos reservados .....	201



---

# Manual del usuario L3210

Bienvenido al *Manual del usuario* de la impresora L3210.

Para una versión PDF imprimible de esta guía, haga clic [aquí](#).

---

## Características generales del producto

Consulte las siguientes secciones para conocer las características generales de su producto.





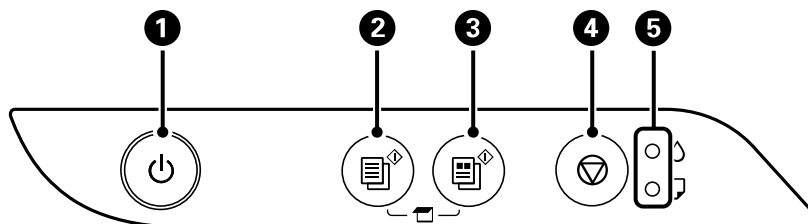

[Botones e indicadores del panel de control](#)

[Ubicación de los componentes del producto](#)

[Temporizadores de apagado y de reposo](#)

### Botones e indicadores del panel de control



- 1 Botón e indicador  de encendido
- 2 Botón  de copia en ByN
- 3 Botón  de copia en color
- 4 Botón  de cancelar
- 5 Indicadores  de tinta y  de papel

**Tema principal:** [Características generales del producto](#)

### Ubicación de los componentes del producto

Consulte las siguientes secciones para identificar los componentes de su producto.

[Piezas del producto - Frontal](#)

[Piezas del producto - Interior](#)

[Piezas del producto - Posterior](#)

**Tema principal:** [Características generales del producto](#)

## Piezas del producto - Frontal

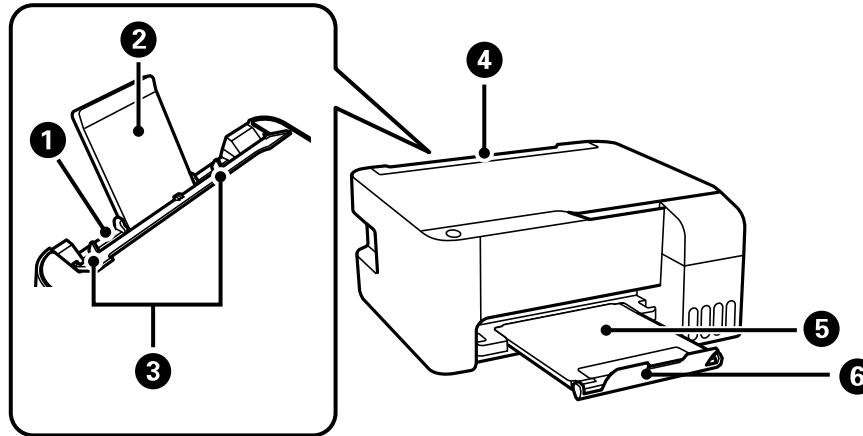

- 1 Alimentador de papel posterior
- 2 Soporte del papel
- 3 Guías laterales
- 4 Protector del alimentador
- 5 Bandeja de salida
- 6 Tope del papel

**Tema principal:** [Ubicación de los componentes del producto](#)

## Piezas del producto - Interior

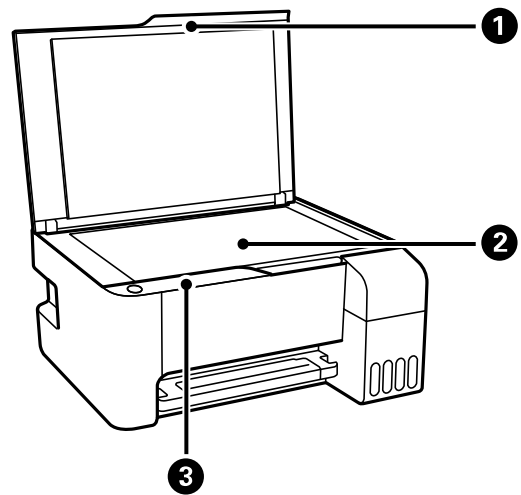

- 1 Tapa del escáner
- 2 Cristal del escáner
- 3 Panel de control

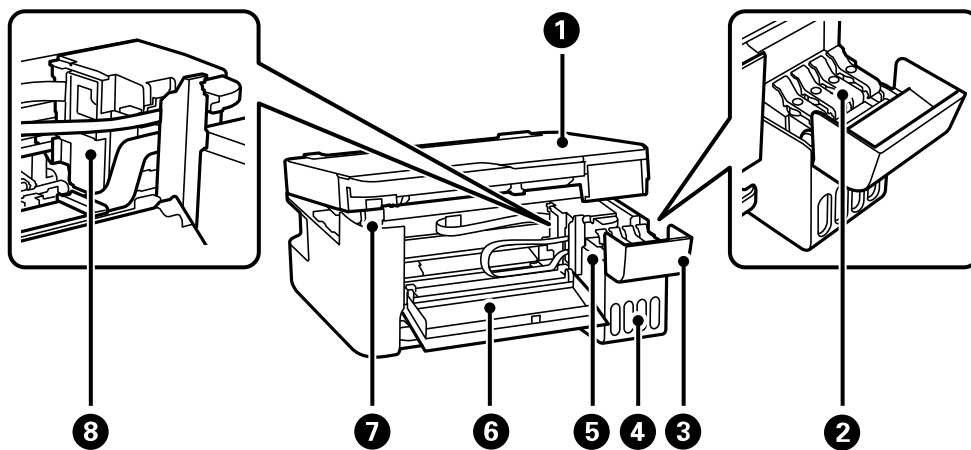

- 1 Unidad del escáner
- 2 Tapa del tanque de tinta
- 3 Cubierta de la unidad de tanques de tinta
- 4 Unidad de tanques de tinta
- 5 Tanques de tinta
- 6 Tapa frontal
- 7 Soporte de la unidad del escáner
- 8 Cabezal de impresión

**Tema principal:** [Ubicación de los componentes del producto](#)

### **Piezas del producto - Posterior**

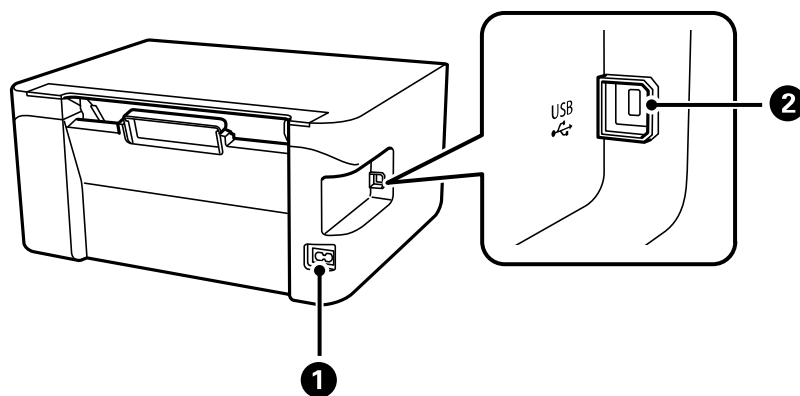

- 1 Entrada de CA
- 2 Puerto **USB**

**Tema principal:** [Ubicación de los componentes del producto](#)

## Temporizadores de apagado y de reposo

El producto se apaga automáticamente o entra en modo de reposo si no se utiliza durante un periodo de tiempo. Puede ajustar el periodo de tiempo que transcurre antes de que comience la gestión de energía, pero aumentar el tiempo reduce la eficiencia energética del producto.



[Cómo cambiar los ajustes del temporizador de apagado y de reposo - Windows](#)

[Cómo cambiar los ajustes del temporizador de apagado y de reposo - Mac](#)

**Tema principal:** [Características generales del producto](#)

### Cómo cambiar los ajustes del temporizador de apagado y de reposo - Windows

Puede utilizar el software de la impresora para establecer cuánto tiempo tiene que estar inactiva la impresora antes de que entre en modo de reposo o se apague automáticamente.

1. Acceda al Escritorio de Windows y haga clic con el botón derecho del mouse en el icono  de su producto localizado en el lado derecho de la barra de tareas de Windows, o haga clic en la flecha hacia arriba y haga clic con el botón derecho del mouse en el icono . Seleccione **Ajustes de la impresora** y haga clic en la ficha **Mantenimiento**.
2. Haga clic en el botón **Información de impresora y opciones**.

Verá esta ventana:

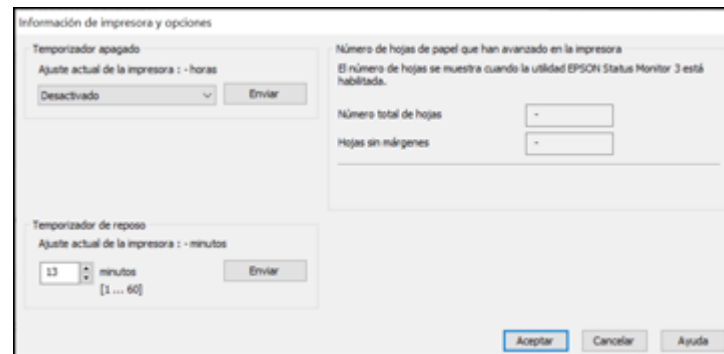

3. Seleccione el periodo de tiempo que desea utilizar como el ajuste **Temporizador de apagado**.

**Nota:** Su producto puede tener la función **Temporizador de apagado** o las funciones **Apagar si está inactivo** y **Apagar si está desconectado**, dependiendo del lugar de compra.

4. Haga clic en **Enviar**.
5. Seleccione el periodo de tiempo que desea utilizar como el ajuste **Temporizador de reposo**.
6. Haga clic en **Enviar**.
7. Haga clic en **Aceptar** para cerrar las ventanas abiertas del programa.

**Tema principal:** [Temporizadores de apagado y de reposo](#)

## Cómo cambiar los ajustes del temporizador de apagado y de reposo - Mac

Puede utilizar el software de la impresora para establecer cuánto tiempo tiene que estar inactiva la impresora antes de que entre en modo de reposo o se apague automáticamente.

1. En el menú Apple o en el Dock, seleccione **Preferencias del Sistema**. Seleccione **Impresión y Fax**, **Impresión y Escaneado** o **Impresoras y escáneres**, seleccione su producto y seleccione **Opciones y recambios** u **Opciones y consumibles**. Seleccione **Utilidad** y seleccione **Abrir Utilidad Impresoras**.
2. Seleccione **Ajustes de la impresora**.

Verá esta pantalla:

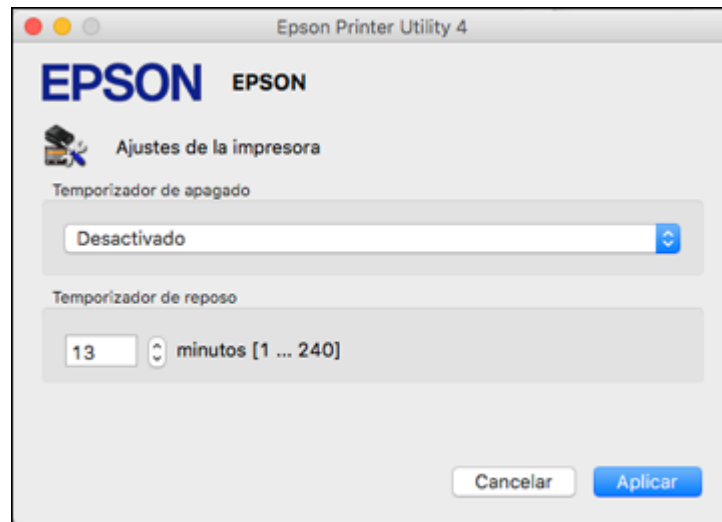

3. Seleccione el periodo de tiempo que desea utilizar como el ajuste **Temporizador de apagado**.
4. Seleccione el periodo de tiempo que desea utilizar como el ajuste **Temporizador de reposo**.

5. Haga clic en **Aplicar**.
6. Si ve el mensaje de confirmación, haga clic en **Sí** y cierre la ventana Ajustes de la impresora.

**Tema principal:** [Temporizadores de apagado y de reposo](#)



---

## Cómo cargar papel

Antes de imprimir, cargue el papel para el tipo de impresión que va a realizar.

[Cómo cargar papel en el alimentador de hojas](#)

[Capacidad de carga del papel](#)

[Capacidad para la impresión a doble cara](#)

[Papeles Epson compatibles](#)

[Tipos de papel compatibles con la impresión sin márgenes](#)

[Ajustes de tipo de papel](#)

## Cómo cargar papel en el alimentador de hojas

Puede imprimir documentos o fotos en una variedad de tipos y tamaños de papel.

1. Gire el protector del alimentador hacia adelante, luego levante el soporte del papel.

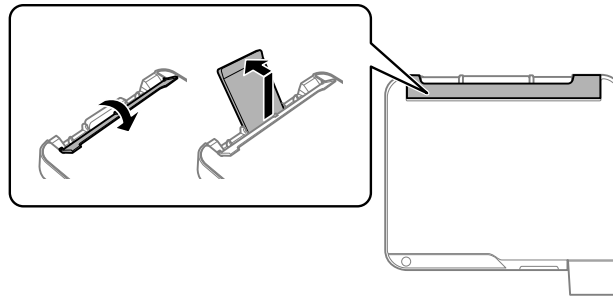

2. Deslice las guías laterales completamente hacia las orillas.

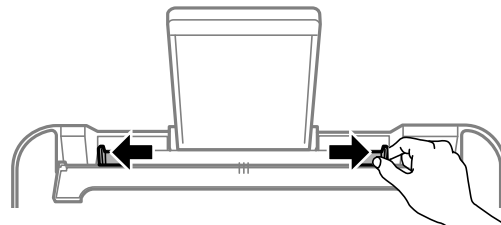

3. Extienda la bandeja de salida completamente, tal como se muestra a continuación.

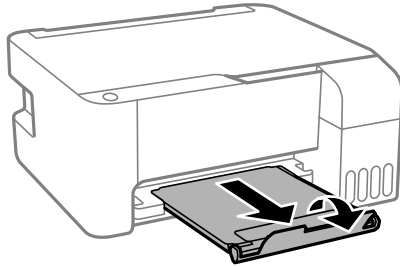

4. Si va a cargar una pila de papel, primero airee las hojas y empareje los bordes sobre una superficie plana.

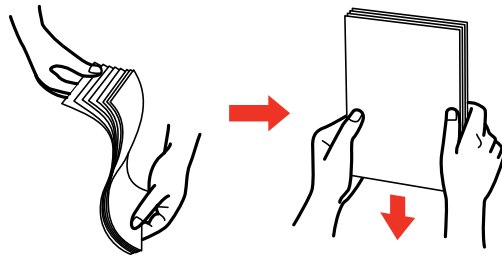

**Nota:** No airee o doble el papel fotográfico.

5. Realice una de las siguientes acciones:
- Coloque el papel en el centro del soporte del papel en posición vertical, con la cara satinada o imprimible hacia arriba.

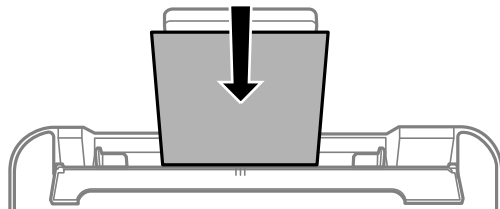

- Cargue hasta 10 sobres en el centro del soporte del papel. Cárquelos con el lado imprimible hacia arriba y la solapa hacia la izquierda.

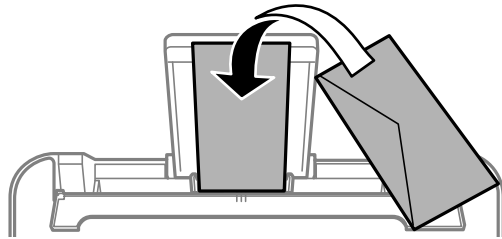

- Cargue una hoja de papel suelto u otro papel con orificios, tal como se muestra a continuación.

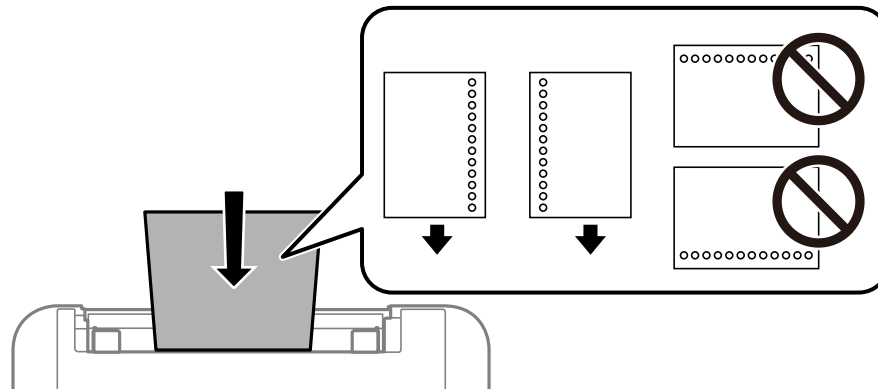

- Para cargar una hoja de papel más grande que tamaño Legal, cierre el soporte del papel y aplane el borde delantero del papel, tal como se muestra a continuación.

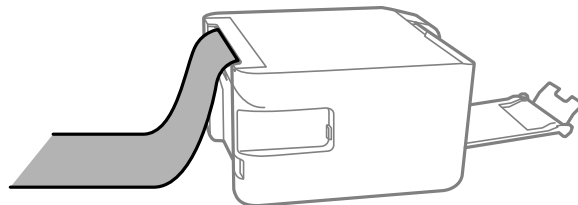

6. Deslice las guías laterales contra el papel, sin apretarlo demasiado. Luego, gire el protector del alimentador hacia atrás.

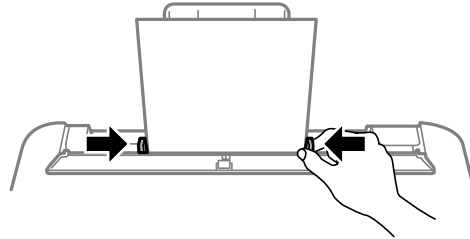

Siempre siga las siguientes pautas al cargar papel:

- Cargue solo el número de hojas recomendado.
- Cargue el papel en posición vertical, independientemente de la orientación del documento.
- Cargue papel con membrete o preimpreso de manera que el borde superior del papel ingrese primero.
- No coloque papel por encima de la marca de flecha en la guía lateral.
- Si experimenta problemas al cargar una pila de sobres, alise cada sobre antes de cargarlo o cargue un sobre a la vez.
- No cargue sobres que estén ondulados, doblados o demasiado delgados, o que tengan ventanillas de plástico o solapas de adhesivo expuestas.
- Consulte el paquete del papel para obtener instrucciones de carga adicionales.
- No coloque objetos encima del protector del alimentador. De lo contrario, puede prevenir que avance el papel.
- No deje papel en la impresora, ya que el papel se podría combar o la calidad de impresión podría disminuir.
- Si utiliza papel con perforaciones para carpeta, cargue solamente una hoja a la vez y solamente de estos tamaños: Carta (8,5 × 11 pulg. [216 × 279 mm]), A4 (8,3 × 11,7 pulg. [210 × 297 mm]) o Legal (8,5 × 14 pulg. [216 × 356 mm]).

**Tema principal:** [Cómo cargar papel](#)

**Referencias relacionadas**

[Capacidad de carga del papel](#)

[Especificaciones del papel](#)

## Capacidad de carga del papel

Tipo de papel	Capacidad de carga
Papel normal Papel para fotocopidora	Tamaño Carta (8,5 × 11 pulg. [216 × 279 mm]), A4 (8,3 × 11,7 pulg. [210 × 297 mm]), Ejecutivo (7,25 × 10,5 pulg. [184 × 267 mm]), Media Carta (5,5 × 8,5 pulg. [140 × 216 mm]) o A6 (4,1 × 5,8 pulg. [105 × 148 mm]): 100 hojas  Tamaño Legal (8,5 × 14 pulg. [216 × 356 mm]), 8,5 × 13 pulg. (216 × 330 mm), México-Oficio (8,5 × 13,4 pulg. [216 × 340 mm]) u Oficio 9 (8,46 × 12,4 pulg. [215 × 315 mm]): 1 hoja
Epson Presentation Paper Matte Epson High Quality Ink Jet Paper	80 hojas
Epson Premium Presentation Paper Matte Epson Photo Paper Glossy Epson Premium Photo Paper Glossy Epson Ultra Premium Photo Paper Glossy Epson Premium Photo Paper Semi-gloss Epson Value Photo Paper Glossy	20 hojas  Si el papel no avanza correctamente o la impresión tiene un aspecto irregular o manchas, cargue 1 hoja a la vez.
Epson Premium Presentation Paper Matte Double-sided	1 hoja
Sobres	10 sobres

Tema principal: [Cómo cargar papel](#)

## Capacidad para la impresión a doble cara

Puede imprimir a doble cara con los siguientes tipos y tamaños de papel.

Tipo de papel	Tamaño	Capacidad para la impresión a doble cara
Papel normal Papel para fotocopidora	Carta (8,5 × 11 pulg. [216 × 279 mm]), A4 (8,3 × 11,7 pulg. [210 × 297 mm]), Ejecutivo (7,25 × 10,5 pulg. [184 × 267 mm]), Media Carta (5,5 × 8,5 pulg. [140 × 216 mm]) o A6 (4,1 × 5,8 pulg. [105 × 148 mm])	30 hojas
	Legal (8,5 × 14 pulg. [216 × 356 mm]), México-Oficio (8,5 × 13,4 pulg. [216 × 340 mm]), 8,5 × 13 pulg. (216 × 330 mm), Oficio 9 (8,46 × 12,4 pulg. [215 × 315 mm]) o tamaños definidos por el usuario	1 hoja
Epson Premium Presentation Paper Matte Double-sided	Carta (8,5 × 11 pulg. [216 × 279 mm])	1 hoja

No puede imprimir a doble cara con los siguientes tipos de papel:

- Epson High Quality Ink Jet Paper
- Epson Presentation Paper Matte
- Epson Photo Paper Glossy
- Epson Value Photo Paper Glossy
- Epson Premium Photo Paper Glossy
- Epson Premium Photo Paper Semi-gloss
- Epson Ultra Premium Photo Paper Glossy
- Epson Premium Presentation Paper Matte
- Sobres

**Tema principal:** [Cómo cargar papel](#)

## Papeles Epson compatibles

Puede adquirir papel y tinta Epson originales de un distribuidor de productos Epson autorizado. Para encontrar el más cercano, visite la página [latin.epson.com](http://latin.epson.com) o llame a la oficina de ventas de Epson más cercana.

**Nota:** La disponibilidad del papel/soporte varía según el país.

Tipo de papel	Tamaño	Código	Número de hojas
Epson High Quality Ink Jet Paper	A4 (8,3 × 11,7 pulg. [210 × 297 mm])	S041117	100
	Carta (8,5 × 11 pulg. [216 × 279 mm])	S041111	100
Epson Photo Paper Glossy	4 × 6 pulg. (102 × 152 mm)	S041809	50
		S042038	100
	A4 (8,3 × 11,7 pulg. [210 × 297 mm])	S041140	20
	Carta (8,5 × 11 pulg. [216 × 279 mm])	S041141	20
Epson Premium Photo Paper Glossy	4 × 6 pulg. (102 × 152 mm)	S041727	100
	5 × 7 pulg. (127 × 178 mm)	S041464	20
	8 × 10 pulg. (203 × 254 mm)	S041465	20
	Carta (8,5 × 11 pulg. [216 × 279 mm])	S041286-ML S041667	20 50
Epson Ultra Premium Photo Paper Glossy	4 × 6 pulg. (102 × 152 mm)	S042181 S042174	60 100
	5 × 7 pulg. (127 × 178 mm)	S041945	20
	8 × 10 pulg. (203 × 254 mm)	S041946	20
	Carta (8,5 × 11 pulg. [216 × 279 mm])	S042182 S042175	25 50

Tipo de papel	Tamaño	Código	Número de hojas
Epson Premium Photo Paper Semi-gloss	4 × 6 pulg. (102 × 152 mm)	S041982	40
	Carta (8,5 × 11 pulg. [216 × 279 mm])	S041331-ML	20
Epson Presentation Paper Matte	Carta (8,5 × 11 pulg. [216 × 279 mm])	S041257-ML	50
Epson Premium Presentation Paper Matte	8 × 10 pulg. (203 × 254 mm)	S041467	50
	Carta (8,5 × 11 pulg. [216 × 279 mm])	S041257-ML	50
Epson Premium Presentation Paper Matte Double-sided	Carta (8,5 × 11 pulg. [216 × 279 mm])	S041568	50
Epson Value Photo Paper Glossy	Carta (8,5 × 11 pulg. [216 × 279 mm])	S400031	50
	4 × 6 pulg. (102 × 152 mm)	S400032	20
		S400033	50
		S400034	100

Tema principal: [Cómo cargar papel](#)

## Tipos de papel compatibles con la impresión sin márgenes

Puede imprimir fotos sin márgenes en tipos y tamaños de papel compatibles:

### Tipos de papel para la impresión sin márgenes

- Epson Premium Photo Paper Glossy
- Epson Ultra Premium Photo Paper Glossy
- Epson Photo Paper Glossy
- Epson Premium Photo Paper Semi-gloss
- Epson Value Photo Paper Glossy

### Tamaños de papel para la impresión sin márgenes

4 × 6 pulg. (102 × 152 mm)



Tema principal: [Cómo cargar papel](#)

## Ajustes de tipo de papel

Para este papel	Seleccione este ajuste Tipo de papel
Papel normal Papel para fotocopidora Epson Presentation Paper Matte Epson High Quality Ink Jet Paper	Papel normal / Bright White Paper
Epson Ultra Premium Photo Paper Glossy	Ultra Premium Photo Paper Glossy
Epson Premium Photo Paper Glossy	Premium Photo Paper Glossy
Epson Photo Paper Glossy Epson Value Photo Paper Glossy	Photo Paper Glossy
Epson Premium Photo Paper Semi-gloss	Premium Photo Paper Semi-Gloss
Epson Premium Presentation Paper Matte Epson Premium Presentation Paper Matte Double-sided	Premium Presentation Paper Matte
Sobres	Sobre

Tema principal: [Cómo cargar papel](#)

---

## Cómo colocar originales en el producto

Siga las siguientes instrucciones para colocar sus documentos o fotos originales en el producto.

**Precaución:** No coloque ningún objeto encima del producto y no utilice la tapa como una superficie para escribir para no dañarla.

[Cómo colocar originales en el cristal del escáner](#)

### Cómo colocar originales en el cristal del escáner

Puede colocar originales de hasta estos tamaños en el cristal del escáner: Carta (8,5 × 11 pulg. [216 × 279 mm]) o A4 (8,3 × 11,7 pulg. [210 × 297 mm]).

1. Abra la tapa del escáner.

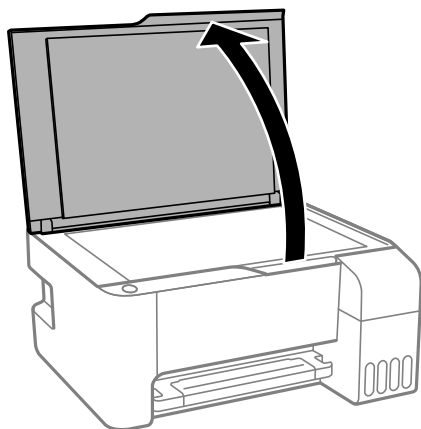

**Nota:** Si hay polvo o suciedad en el cristal del escáner, el rango de escaneo se puede expandir para incluirlo, por lo tanto, la imagen del original se puede desplazar o ser reducida. Retire cualquier polvo y suciedad del cristal del escáner antes de escanear.

2. Coloque el original boca abajo en el cristal del escáner, con la parte superior orientada hacia la esquina. Deslice el original hacia los bordes de la esquina indicada.

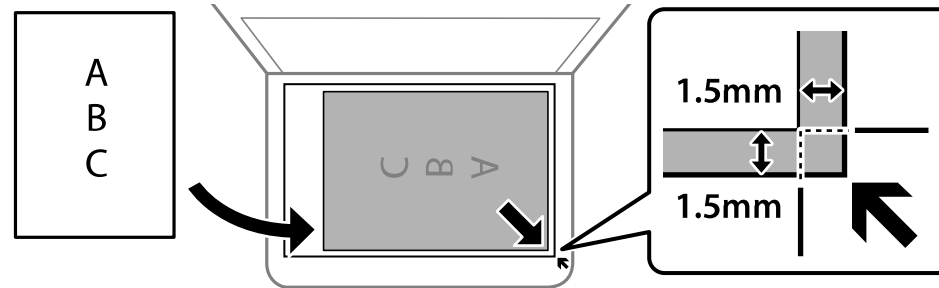

**Nota:** Puede colocar varios originales en el cristal del escáner. Deje una distancia mínima de 0,2 pulg. (4,5 mm) del borde del cristal del escáner y una distancia mínima de 0,8 pulg. (20 mm) entre cada uno.

**Nota:** Es posible que los bordes izquierdo y superior se recorten 0,1 pulg. (2,5 mm) del borde del cristal del escáner. Aleje el original de los bordes del escáner manualmente para que no se recorte.

**Nota:** Cuando coloca originales gruesos, tales como libros, no deje que la luz exterior entre directamente en el cristal del escáner.

3. Cierre la tapa del escáner con cuidado para no mover el original.

**Precaución:** No presione sobre la tapa del escáner o el cristal del escáner, ya que podría dañar el producto.

Retire los originales después de escanear. Si deja los originales en el cristal del escáner por mucho tiempo, se pueden adherir a la superficie de cristal.

**Tema principal:** [Cómo colocar originales en el producto](#)

**Temas relacionados**

[Cómo copiar](#)

[Cómo escanear](#)

---

## Cómo copiar

Consulte la siguiente información para copiar documentos o fotos con su producto.





**Nota:** Es posible que las copias no tengan el mismo tamaño que los originales.

[Cómo cambiar el tamaño de papel predeterminado utilizando el panel de control](#)

[Cómo copiar documentos o fotos](#)

## Cómo cambiar el tamaño de papel predeterminado utilizando el panel de control



Dependiendo de la región, el tamaño de papel predeterminado para fotocopias es A4 (8,3 × 11,7 pulg. [210 × 297 mm]) o Carta (8,5 × 11 pulg. [216 × 279 mm]).





- Para cambiar el tamaño de papel predeterminado a A4 (8,3 × 11,7 pulg. [210 × 297 mm]), compruebe que el producto esté apagado, luego mantenga presionado el botón  de copia en color y pulse el botón  de encendido para encender el producto. Cuando se encienda el producto, suelte los dos botones.
- Para cambiar el tamaño de papel predeterminado a Carta (8,5 × 11 pulg. [216 × 279 mm]), compruebe que el producto esté apagado, luego mantenga presionado el botón  de copia en ByN y pulse el botón  de encendido para encender el producto. Cuando se encienda el producto, suelte los dos botones.

**Tema principal:** [Cómo copiar](#)

## Cómo copiar documentos o fotos

Puede copiar documentos o fotos en color o en blanco y negro utilizando papel normal.

1. Coloque el documento o la foto original en el cristal del escáner.
2. Cargue papel normal de uno de estos tamaños: Carta (8,5 × 11 pulg. [216 × 279 mm]) o A4 (8,3 × 11,7 pulg. [210 × 297 mm]).
3. Realice una de las siguientes acciones para empezar a copiar:
  - Para copiar un original en blanco y negro, pulse el botón  de copia en ByN.
  - Para copiar un original en color, pulse el botón  de copia en color.

- Para copiar un original en blanco y negro o en color con calidad de borrador, pulse el botón  de copia en ByN o el botón  de copia en color y pulse el botón  de cancelar al mismo tiempo.
- Para hacer más de una copia, pulse repetidamente el botón  de copia en ByN o el botón  de copia en color según el número de copias que desea (hasta 20 copias). Por ejemplo, para hacer 4 copias, pulse el botón cuatro veces. Debe pulsar el botón en intervalos de menos de un segundo.

**Nota:** Aparecen márgenes de 3 mm de ancho alrededor del papel.

El producto escanea e imprime la copia.

**Nota:** Para cancelar la impresión de la copia, pulse el botón  de cancelar.

**Tema principal:** [Cómo copiar](#)

---

# Cómo imprimir desde una computadora

Antes de imprimir desde su computadora, asegúrese de que haya configurado el producto e instalado su software, tal como se describe en la *Guía de instalación*.

**Nota:** Si tiene una conexión a Internet, se aconseja buscar actualizaciones del software del producto en la página de soporte técnico de Epson. Si aparece la pantalla Actualización del software, seleccione **Activar búsqueda automática** y haga clic en **Aceptar**. La actualización escanea su sistema para ver si tiene el software del producto más reciente. Siga las instrucciones que aparecen en pantalla.

[Cómo imprimir con Windows](#)

[Cómo imprimir con el driver Epson integrado - Windows 10 S](#)

[Cómo imprimir en un Mac](#)

[Cómo imprimir con Epson Photo+](#)

[Cómo cancelar la impresión utilizando un botón del producto](#)

## Cómo imprimir con Windows

Puede imprimir con su producto usando cualquier aplicación compatible con Windows, tal como se describe en las siguientes secciones.

**Nota:** Si está utilizando su producto Epson con el sistema operativo Windows 10 S, no puede utilizar el software descrito en esta sección. Tampoco puede descargar e instalar ningún software del producto Epson de la página de Epson para utilizarlo con Windows 10 S; solamente debe obtener software de la Tienda Windows.

[Cómo seleccionar los ajustes básicos de impresión - Windows](#)

[Cómo seleccionar los ajustes de impresión a doble cara - Windows](#)

[Cómo seleccionar opciones adicionales de composición e impresión - Windows](#)

[Cómo seleccionar ajustes predefinidos de impresión - Windows](#)

[Cómo seleccionar los ajustes extendidos - Windows](#)

[Cómo imprimir su documento o foto - Windows](#)

[Cómo revisar el estado de impresión - Windows](#)

[Cómo bloquear los ajustes de la impresora - Windows](#)

[Cómo seleccionar los ajustes de impresión predeterminados - Windows](#)

[Cómo cambiar las opciones de actualización automática](#)

Tema principal: [Cómo imprimir desde una computadora](#)

## Cómo seleccionar los ajustes básicos de impresión - Windows

Seleccione los ajustes básicos para el documento o la foto que desea imprimir.

1. Abra la foto o el documento que desea imprimir.
2. Seleccione el comando de impresión en su aplicación.

**Nota:** Es posible que tenga que seleccionar un icono de impresión en la pantalla, la opción **Imprimir** en el menú **Archivo** u otro comando. Consulte la utilidad de ayuda de su aplicación para obtener detalles.

3. Si es necesario, seleccione el nombre del producto como la impresora que desea utilizar.

**Nota:** También es posible que tenga que seleccionar **Propiedades** o **Preferencias** para ver los ajustes de impresión.

Verá la ficha Principal de la ventana de los ajustes de la impresora:

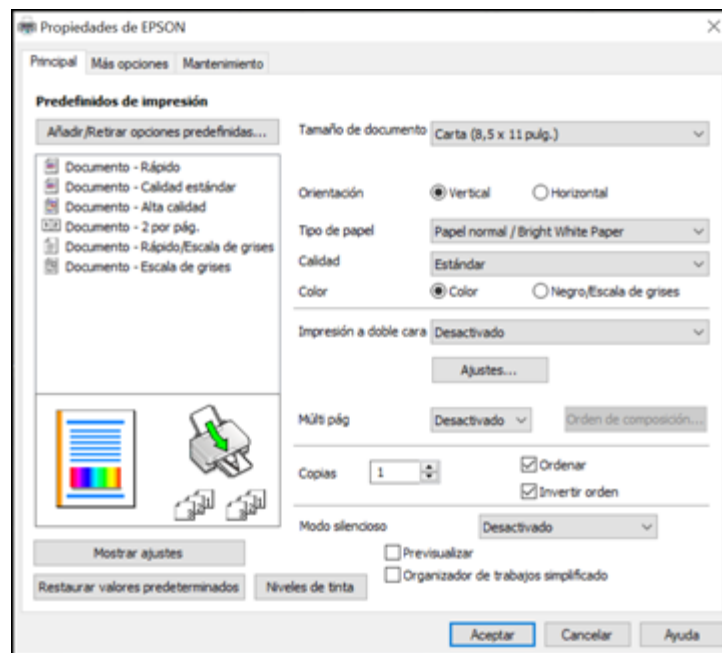

4. Seleccione el tamaño del papel que tiene cargado como el ajuste **Tamaño de documento**.

**Nota:** También puede seleccionar el ajuste **Definido por el usuario** para crear un tamaño de papel personalizado.

5. Si va a imprimir una foto sin márgenes, seleccione **Sin márgenes**. Para acceder a opciones adicionales para imprimir sin márgenes, haga clic en **Ajustes**.

**Nota:** Para imprimir sin márgenes, debe seleccionar un tipo y tamaño de papel compatible con la impresión sin márgenes. Revise la lista de papeles compatibles con la impresión sin márgenes para obtener más información.

6. Seleccione la orientación de su documento.

**Nota:** Si va a imprimir un sobre, seleccione **Horizontal**.

7. Seleccione el tipo de papel que tiene cargado como el ajuste **Tipo de papel**.

**Nota:** Es posible que el nombre del ajuste no coincida exactamente con el nombre del papel. Consulte la lista de ajustes de tipo de papel para obtener detalles.

8. Seleccione el ajuste **Calidad** apropiado para la calidad de impresión que desea utilizar.

9. Seleccione una opción de Color:

- Para imprimir un documento o una foto a color, seleccione el ajuste **Color**.
- Para imprimir texto y gráficos en negro o en tonos de gris, seleccione el ajuste **Negro/Escala de grises**.

10. Para imprimir en ambos lados del papel, seleccione una opción de **Impresión a doble cara**.

11. Para imprimir múltiples páginas en una hoja de papel, o para ampliar una imagen para que se imprima en varias hojas, seleccione uno de los ajustes del menú **Múlti pág** y seleccione las opciones de impresión que desea utilizar.

12. Para imprimir varias copias y determinar el orden de impresión, seleccione las opciones de **Copias**.

13. Para reducir el ruido durante la impresión cuando selecciona **Papel normal/Bright White Paper**, active el ajuste **Modo silencioso** (la impresión será más lenta).

14. Para ver una vista previa de su trabajo antes de imprimir, seleccione **Previsualizar**.



15. Para guardar el trabajo de impresión como un proyecto que se puede modificar y combinar con otros trabajos de impresión, seleccione **Organizador de trabajos simplificado**.

[Opciones de calidad de impresión - Windows](#)

[Opciones de impresión de múltiples páginas - Windows](#)

**Tema principal:** [Cómo imprimir con Windows](#)

**Referencias relacionadas**

[Ajustes de tipo de papel](#)

[Tipos de papel compatibles con la impresión sin márgenes](#)

**Tareas relacionadas**

[Cómo seleccionar los ajustes de impresión a doble cara - Windows](#)

[Cómo seleccionar opciones adicionales de composición e impresión - Windows](#)

**Opciones de calidad de impresión - Windows**

Puede seleccionar cualquiera de las opciones de Calidad disponibles para ajustar la calidad de su impresión. Algunos ajustes pueden no estar disponibles, dependiendo del tipo de papel y del ajuste de márgenes que ha elegido.

**Borrador**

Para la impresión de borradores en papel normal.

**Borrador - Vivo**

Para la impresión de borradores en papel normal con buena calidad y velocidad de impresión.

**Estándar**

Para la impresión de texto e imágenes con calidad normal.

**Estándar - Vivo**

Para la impresión de texto y gráficos con buena calidad y velocidad de impresión.

**Alto**

Para la impresión de fotos y gráficos con alta calidad.

**Más ajustes**

Abre una ventana que le permite elegir entre varios niveles de velocidad y calidad.

**Tema principal:** [Cómo seleccionar los ajustes básicos de impresión - Windows](#)

**Opciones de impresión de múltiples páginas - Windows**

Puede seleccionar cualquiera de las opciones disponibles en el menú Múltiples páginas para configurar su trabajo de impresión de múltiples páginas.

**2 por pág., 4 por pág., 6 por pág., 8 por pág., 9 por pág. y 16 por pág.**

Imprime varias páginas en una hoja de papel. Haga clic en el botón **Orden de composición** para seleccionar las opciones de composición de página y bordes.

**2×1 Póster, 2×2 Póster, 3×3 Póster, 4×4 Póster**

Imprime una imagen en varias hojas de papel para crear un póster grande. Haga clic en el botón **Ajustes** para seleccionar las opciones de composición de página y líneas de recorte.

**Tema principal:** [Cómo seleccionar los ajustes básicos de impresión - Windows](#)

## Cómo seleccionar los ajustes de impresión a doble cara - Windows

Para imprimir en ambos lados del papel, seleccione una de las opciones de **Impresión a doble cara** en la ficha Principal.

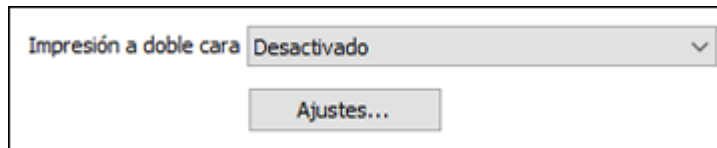

**Nota:** Tendrá que imprimir en un lado y luego voltear el papel manualmente para imprimir en el otro lado.

**Nota:** Algunas opciones pueden estar preseleccionadas o no estar disponibles, dependiendo de los otros ajustes que ha elegido.

1. Seleccione una de las opciones de **Impresión a doble cara**:
  - **Manual (Encuadernación borde largo)** para imprimir su trabajo de impresión a doble cara; el producto primero imprime un lado y luego le indica que voltee el papel por el borde largo para imprimir el otro lado.
  - **Manual (Encuadernación borde corto)** para imprimir su trabajo de impresión a doble cara; el producto primero imprime un lado y luego le indica que voltee el papel por el borde corto para imprimir el otro lado.
2. Haga clic en el botón **Ajustes**.

Verá una ventana como esta:

Ajustes de encuadernación

Borde de encuadernación

Izq. Borde largo     Sup. Borde corto     Der. Borde largo

Margen de encuadernación

Portada    0,0    [0,0 ... 30,0]

Contraportada    0,0    [0,0 ... 30,0]

Unidad     mm     pulg.

Crear folleto plegado

Folleto

Encuadernación por centro     Encuadernación lateral

Aceptar    Cancelar    Ayuda

3. Seleccione las opciones de impresión a doble cara que desea utilizar.
4. Haga clic en **Aceptar** para volver a la ficha Principal.
5. Imprima una copia de prueba del documento a doble cara para comprobar los ajustes seleccionados.
6. Siga las instrucciones que aparecen en la pantalla durante la impresión.

**Nota:** La superficie del papel se puede manchar durante la impresión a doble cara. Asegure que la tinta esté seca antes de cargar el papel otra vez.

[Opciones de impresión a doble cara - Windows](#)

**Tema principal:** [Cómo imprimir con Windows](#)

**Tareas relacionadas**

[Cómo seleccionar los ajustes básicos de impresión - Windows](#)

### **Opciones de impresión a doble cara - Windows**

Puede seleccionar cualquiera de las opciones disponibles en la ventana Ajustes de encuadernación para configurar el trabajo de impresión a doble cara.

#### **Opciones de Borde de encuadernación**

Seleccione un ajuste para orientar la encuadernación de impresiones a doble cara en la dirección deseada.

#### **Opciones de Margen de encuadernación**

Seleccione las opciones que definen un margen más ancho para permitir la encuadernación.

#### **Folleto**

Seleccione la casilla de verificación **Folleto** para imprimir páginas a doble cara en formato de folleto.

#### **Opciones de Crear folleto plegado**

Seleccione la casilla de verificación **Folleto** y una opción de encuadernación para imprimir páginas a doble cara en forma de folleto.

**Tema principal:** [Cómo seleccionar los ajustes de impresión a doble cara - Windows](#)

## Cómo seleccionar opciones adicionales de composición e impresión - Windows

Puede seleccionar una variedad de opciones adicionales de composición e impresión para su documento o foto en la ficha **Más opciones**.

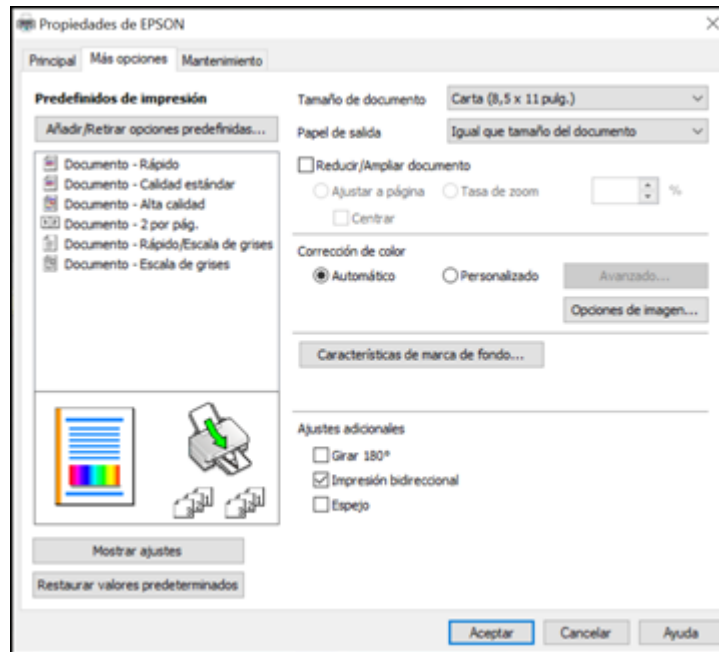

1. Para cambiar el tamaño de la impresión de su documento o foto, seleccione la casilla de verificación **Reducir/Ampliar documento** y seleccione una de estas opciones de tamaño.
  - Seleccione la opción **Ajustar a página** para cambiar el tamaño de su imagen para que se ajuste al tamaño del papel que tiene cargado en la impresora. Seleccione el tamaño de su documento o foto como el ajuste Tamaño de documento y seleccione el tamaño del papel como el ajuste Papel de salida. Si desea centrar la imagen en el papel, seleccione la opción **Centrar**.
  - Seleccione la opción **Tasa de zoom** para reducir o ampliar su documento o foto por un porcentaje específico. Seleccione el porcentaje en el menú %.
2. Seleccione una de las opciones de Corrección de color:
  - Seleccione **Automático** para ajustar automáticamente la nitidez, el brillo, el contraste y la saturación del color de su imagen.

- Seleccione **Personalizado** y haga clic en el botón **Avanzado** para ajustar manualmente los ajustes de corrección de color o para desactivar la función de gestión de color en el software de la impresora.
  - Seleccione **Opciones de imagen** para acceder a ajustes adicionales para mejorar las imágenes impresas.
3. Para añadir las siguientes características, haga clic en el botón **Características de marca de fondo**:

- **Patrón anti-copia**: añade una marca de fondo que solo aparece cuando se hace una copia del documento impreso.

**Nota:** Este ajuste no está disponible para todos los tipos de impresión. Haga clic en el botón **Añadir/Borrar** para crear su propio patrón y haga clic en el botón **Ajustes** para personalizarlo.

- **Marca de fondo**: añade una marca de fondo visible al documento impreso.

**Nota:** Haga clic en el botón **Añadir/Borrar** para crear su propia marca de agua y haga clic en el botón **Ajustes** para personalizarla.

- **Encabezado/Pie de página**: añade información como la fecha y la hora a la parte superior e inferior del documento impreso.

**Nota:** Haga clic en el botón **Ajustes** para personalizar el texto y la ubicación del encabezado o pie de página.

4. Seleccione cualquiera de las opciones de Ajustes adicionales para personalizar su impresión.

[Opciones personalizadas de corrección de color - Windows](#)

[Opciones de imagen y Ajustes adicionales - Windows](#)

[Ajustes de encabezado/pie de página - Windows](#)

**Tema principal:** [Cómo imprimir con Windows](#)

**Tareas relacionadas**

[Cómo seleccionar los ajustes básicos de impresión - Windows](#)

## Opciones personalizadas de corrección de color - Windows

Puede seleccionar cualquiera de las opciones disponibles en la ventana Corrección de color para personalizar los colores de imágenes en su trabajo de impresión.

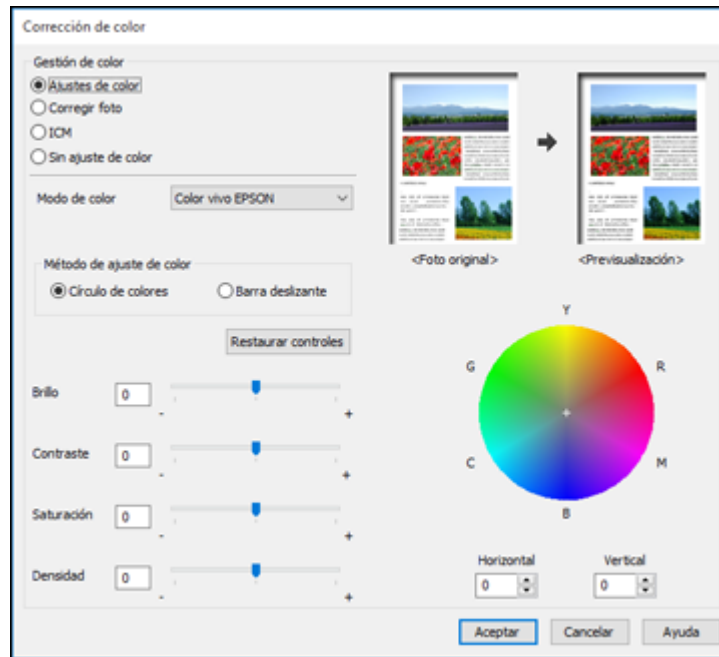

### Ajustes de color

Le permite seleccionar un ajuste **Modo de color**, ajustes individuales para el **Brillo**, el **Contraste**, la **Saturación** y la **Densidad**, y tonos de color individuales. Dependiendo del modo de color seleccionado, también puede ajustar la densidad de semitonos con el ajuste **Gama**.

### Corregir foto

Mejora el color, el contraste y la nitidez de fotos imperfectas.

**Nota:** La función Corregir foto utiliza una tecnología compleja de reconocimiento de rostros para optimizar las fotos que contienen rostros. Para que esto funcione, deben ser visibles los dos ojos y la nariz en la cara del sujeto. Si su foto contiene un rostro con un reflejo de color intencional, tal como una estatua, desactive la función **Corregir foto** si desea mantener los efectos de color especiales.

## **ICM**

Le permite gestionar el color utilizando los perfiles de impresión a color instalados.

## **Sin ajuste de color**

Desactiva la gestión de color del software de la impresora para que pueda gestionar el color utilizando solo el software de la aplicación.

**Tema principal:** [Cómo seleccionar opciones adicionales de composición e impresión - Windows](#)

## **Opciones de imagen y Ajustes adicionales - Windows**

Puede seleccionar cualquiera de las Opciones de imagen y los Ajustes adicionales para personalizar su impresión. Algunas opciones pueden estar preseleccionadas o no estar disponibles, dependiendo de los otros ajustes que ha elegido.

### **Opciones de imagen**

#### **Resaltar texto**

Ajusta el peso del texto impreso para aumentar su legibilidad.

#### **Resaltar líneas finas**

Ajusta el peso de las líneas impresas para aumentar su visibilidad.

#### **Suavizado**

Suaviza los bordes irregulares en imágenes de baja resolución, tales como capturas de pantalla o imágenes de la web.

#### **Corregir ojos rojos**

Reduce o elimina el efecto de ojos rojos en fotos.

#### **Imprimir texto en negro**

Imprime el texto a color en negro.

#### **Para texto en color**

Imprime el texto a color en un patrón de fondo o subrayado.

#### **Para gráficos e imágenes en color**

Imprime gráficos e imágenes a color con patrones sobrepuestos.

#### **Para texto, gráficos e imágenes en color**

Imprime texto, gráficos e imágenes a color con patrones sobrepuestos.

#### **Opciones de mejora**

Define los ajustes de mejora de Impresión universal de colores para texto, gráficos e imágenes.



## Ajustes adicionales

### Girar 180°

Imprime la imagen girada 180° de su orientación original.

### Impresión bidireccional

Imprime en ambas direcciones (de derecha a izquierda y de izquierda a derecha); esto aumenta la velocidad de impresión, pero puede reducir la calidad de impresión.

### Espejo

Voltea la imagen impresa de izquierda a derecha.

**Tema principal:** [Cómo seleccionar opciones adicionales de composición e impresión - Windows](#)

## Ajustes de encabezado/pie de página - Windows

Puede seleccionar cualquier opción en la ventana Ajustes de encabezado/pie de página para agregar un encabezado o pie de página al imprimir. La información se puede imprimir en la parte superior o inferior de sus páginas, ya sea a la izquierda, a la derecha o en el centro de la página.

**Nota:** Estos ajustes no se guardan con su documento.

Ajustes de encabezado/pie de página

Izquierda superior	Centro superior	Derecha superior
Nombre del usuario	Ninguno	Fecha/hora
Izquierda inferior	Centro inferior	Derecha inferior
Ninguno	Ninguno	Ninguno

Número de inicio: 1

Iniciar impresión en la página: 1

Texto:

Color: Negro

Fuente: Arial

Tamaño: 11 pt [6 ... 72]

Estilo: Negrita, Itálica

Restaurar ajustes, Aceptar, Cancelar, Ayuda

Puede elegir si desea imprimir la siguiente información:

- Nombre del usuario
- Nombre de computadora
- Fecha
- Fecha/hora
- Nombre del documento
- Número de orden
- Número página
- Texto

**Nota:** El nombre del usuario, el nombre de la computadora, la fecha y la hora son generados por el Panel de control de Windows de su computadora.

**Tema principal:** [Cómo seleccionar opciones adicionales de composición e impresión - Windows](#)

## **Cómo seleccionar ajustes predefinidos de impresión - Windows**

Para acceder rápidamente a los grupos de ajustes de impresión comunes, puede seleccionar un ajuste predefinido de impresión en la ficha **Principal** o **Más opciones**.

**Nota:** Puede crear su propio ajuste predefinido haciendo clic en el botón **Añadir/Retirar opciones predefinidas**.

1. Haga clic en la ficha **Principal** o **Más opciones**.

Verá los ajustes **Predefinidos de impresión** disponibles a la izquierda:

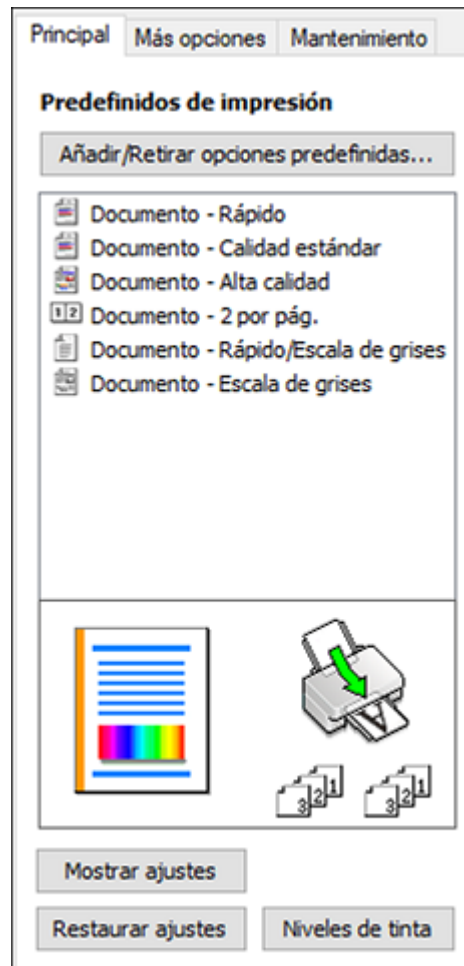



2. Coloque el cursor sobre uno de los ajustes **Predefinidos de impresión** para ver su lista de ajustes.
3. Haga clic en cualquiera de los ajustes predefinidos para cambiarlos o borrarlos, o utilice cualquiera de las opciones disponibles en la pantalla para controlar los ajustes predefinidos de impresión.
4. Para elegir un ajuste predefinido de impresión, selecciónelo.
5. Haga clic en **Aceptar**.

Tema principal: [Cómo imprimir con Windows](#)

## Cómo seleccionar los ajustes extendidos - Windows

Puede seleccionar ajustes adicionales que se aplican a todos los trabajos de impresión que envía al producto.

1. Acceda al Escritorio de Windows y haga clic con el botón derecho del mouse en el icono  de su producto localizado en el lado derecho de la barra de tareas de Windows, o haga clic en la flecha hacia arriba y haga clic con el botón derecho del mouse en el icono .
2. Seleccione **Ajustes de la impresora**.
3. Haga clic en la ficha **Mantenimiento**.

Verá las opciones de mantenimiento:

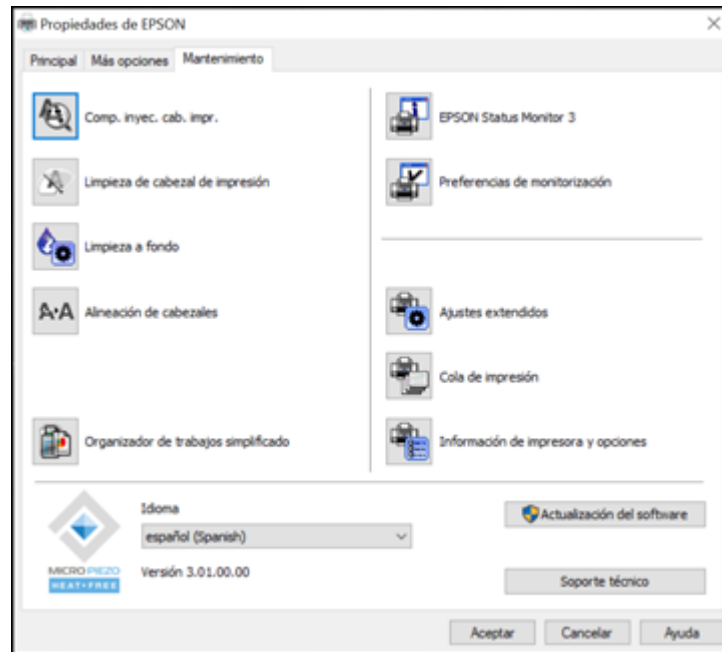

4. Haga clic en el botón **Ajustes extendidos**.

Verá esta ventana:

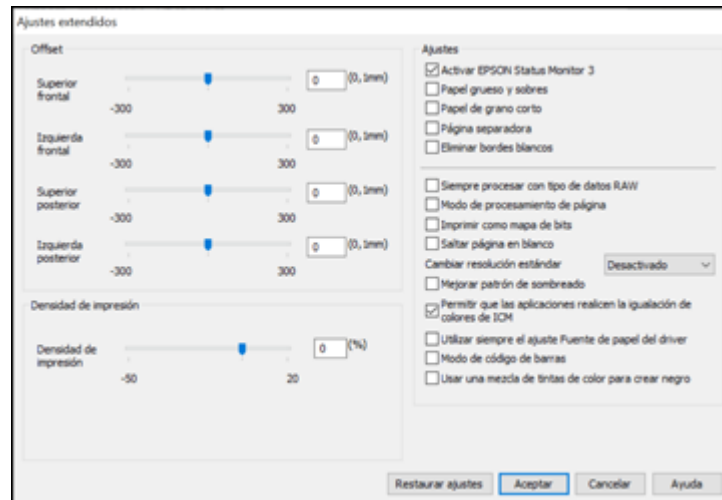

5. Seleccione cualquiera de los ajustes extendidos para personalizar su impresión.
6. Haga clic en **Aceptar** para cerrar la ventana Ajustes extendidos.
7. Haga clic en **Aceptar** para cerrar la ventana del software de la impresora.

[Ajustes extendidos - Windows](#)

**Tema principal:** [Cómo imprimir con Windows](#)

### **Ajustes extendidos - Windows**

Puede seleccionar los siguientes ajustes en la ventana Ajustes extendidos.

#### **Activar EPSON Status Monitor 3**

Activa la función de monitoreo del producto para tinta y papel y otros problemas.

#### **Papel grueso y sobres**

Evita que la tinta manche las impresiones cuando imprime en sobres u otro papel de alto gramaje.

#### **Papel de grano corto**

Evita que la tinta manche las impresiones cuando imprime en sobres u otro papel de alto gramaje y el ajuste **Papel grueso** no ayuda.

**Página separadora**

Imprime una página de separación que incluye el título, el nombre del usuario, la fecha y la hora antes de cada documento.

**Eliminar bordes blancos**

Elimina los bordes blancos que pueden aparecer cuando imprime fotos sin márgenes.

**Siempre procesar con tipo de datos RAW**

Aumenta la velocidad de impresión y puede resolver otros problemas de impresión.

**Modo de procesamiento de página**

Aumenta la velocidad de impresión cuando es extremadamente lenta o el cabezal de impresión se detiene durante la impresión.

**Imprimir como mapa de bits**

Aumenta la velocidad de impresión cuando es extremadamente lenta o el cabezal de impresión se detiene durante la impresión y otros ajustes no ayudan.

**Saltar página en blanco**

Configura el producto para que no imprima las páginas que no contienen texto o imágenes.

**Cambiar resolución estándar**

Reduce la resolución de los datos de impresión para corregir problemas de impresión.

**Mejorar patrón de sombreado**

Imprime gráficos con un patrón de sombreado más fino.

**Permitir que las aplicaciones realicen la igualación de colores de ICM**

Permite que las aplicaciones realicen la igualación de colores de ICM.

**Utilizar siempre el ajuste Fuente de papel del driver**

Imprime utilizando el ajuste de fuente de papel en el driver de la impresora, en vez del ajuste seleccionado en su aplicación.

**Modo de código de barras**

Reduce el sangrado al imprimir códigos de barras en papel normal, papel membretado, papel reciclado, papel preimpreso, sobres o papel grueso.

**Usar una mezcla de tintas de color para crear negro**

Mezclas las tintas de color para crear un negro compuesto cuando imprime con una calidad estándar en papel normal o sobres.

**Tema principal:** [Cómo seleccionar los ajustes extendidos - Windows](#)

**Cómo imprimir su documento o foto - Windows**

Una vez que haya seleccionado los ajustes de impresión, está listo para guardar los ajustes e imprimir.

1. Haga clic en **Aceptar** para guardar los ajustes.  
Verá la ventana Imprimir de su aplicación, tal como esta:

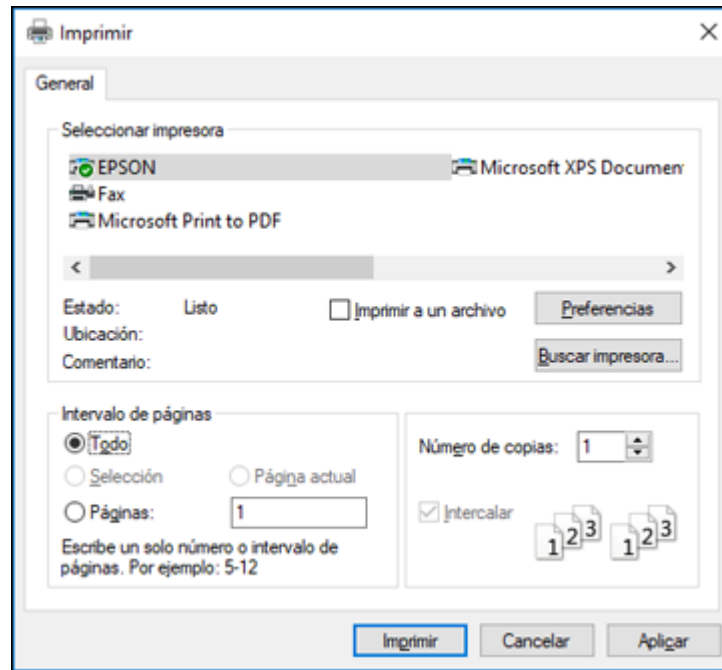

2. Haga clic en **Aplicar** o en **Imprimir** para iniciar la impresión.

**Tema principal:** [Cómo imprimir con Windows](#)

**Tareas relacionadas**

[Cómo seleccionar los ajustes básicos de impresión - Windows](#)

## Cómo revisar el estado de impresión - Windows

Durante la impresión, puede ver el progreso del trabajo de impresión accediendo al Escritorio de Windows y haciendo doble clic en el icono  de su producto localizado en el lado derecho de la barra

de tareas de Windows, o haciendo clic en la flecha hacia arriba y haciendo doble clic en el icono . Haga clic en **Cola de impresión**.

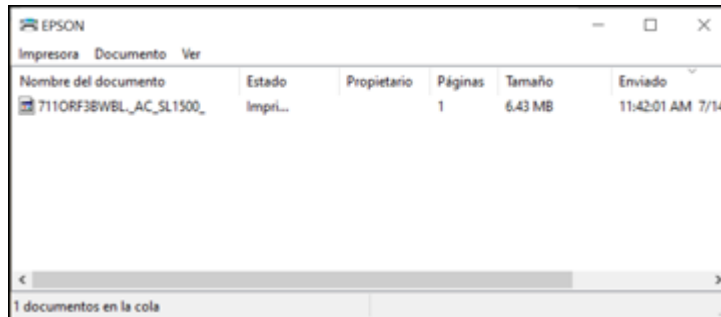

Puede controlar la impresión utilizando las opciones en la pantalla.



- Para cancelar la impresión, haga clic con el botón derecho del mouse en cualquier trabajo de impresión y haga clic en **Cancelar**.
- Para detener la impresión, haga clic con el botón derecho del mouse en cualquier trabajo de impresión y haga clic en **Pausa**.
- Para reanudar la impresión, haga clic con el botón derecho del mouse en cualquier trabajo de impresión en pausa y haga clic en **Reiniciar**.

**Tema principal:** [Cómo imprimir con Windows](#)



## Cómo bloquear los ajustes de la impresora - Windows

Los administradores de Windows pueden bloquear el acceso a algunos de los ajustes de la impresora para prevenir cambios no autorizados.

1. Realice una de las siguientes acciones:

- **Windows 10:** Haga clic en  y seleccione  (Configuración) > **Dispositivos > Impresoras y escáneres**. Seleccione el nombre del producto y seleccione **Administrar > Propiedades de impresora**.
- **Windows 8.x:** Navegue a la pantalla **Aplicaciones** y seleccione **Panel de control > Hardware y sonido > Dispositivos e impresoras**. Haga clic con el botón derecho del mouse en su producto y seleccione **Propiedades de impresora**.



- **Windows 7:** Haga clic en  y seleccione **Dispositivos e impresoras**. Haga clic con el botón derecho del mouse en su producto y seleccione **Propiedades de impresora**.
  - **Windows Vista:** Haga clic en  y seleccione **Panel de control**. Haga clic en **Impresora** debajo de **Hardware y sonido**, luego haga clic con el botón derecho del mouse en su producto y seleccione **Propiedades**.
2. Haga clic en la ficha **Ajustes opcionales**.

**Nota:** Puede prevenir el acceso a la ficha **Ajustes opcionales** cambiando los permisos de usuarios o grupos en la ficha **Seguridad**.

3. Haga clic en **Ajustes del driver**.

Verá esta ventana:

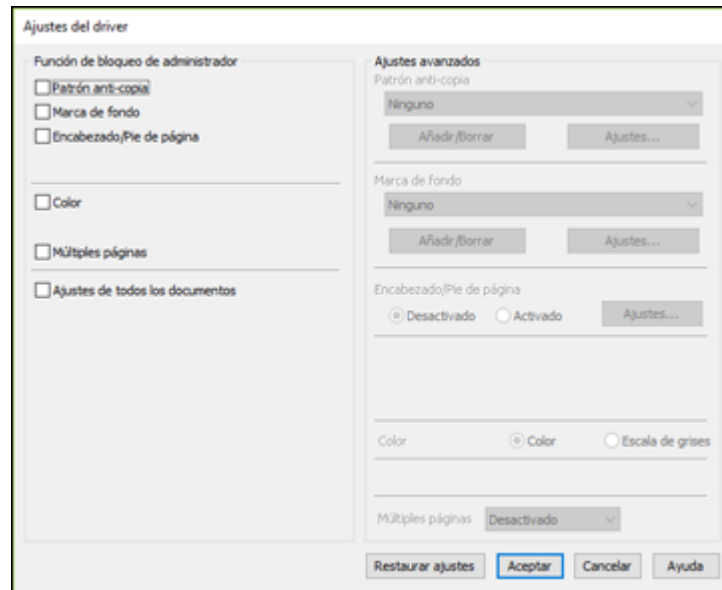

4. Seleccione la casilla de verificación de cada ajuste que desea bloquear. Para bloquear todos los ajustes de impresión, seleccione **Ajustes de todos los documentos**.
5. Bajo **Ajustes avanzados**, seleccione la opción del ajuste que desea utilizar para cada ajuste bloqueado.

6. Haga clic en **Aceptar**.

[Opciones de ajustes bloqueados](#)

**Tema principal:** [Cómo imprimir con Windows](#)

### Opciones de ajustes bloqueados

Seleccione las opciones que desea utilizar para los ajustes de impresión bloqueados.



Ajuste	Opciones	Descripción
<b>Patrón anti-copia</b>	Diferentes datos	Le permite seleccionar los datos para usar en el patrón o prohibir los patrones anti-copia.
	<b>Añadir/Borrar</b>	Le permite añadir o borrar un patrón anti-copia.
	<b>Ajustes</b>	Le permite seleccionar la disposición, el tamaño y otros ajustes para el patrón anti-copia personalizado.
<b>Marca de fondo</b>	Varias marcas de fondo de texto	Le permite seleccionar el texto para la marca de fondo o prohibir las marcas de fondo.
	<b>Añadir/Borrar</b>	Le permite añadir o borrar una marca de fondo personalizada con texto o imágenes.
	<b>Ajustes</b>	Le permite seleccionar el tamaño, la posición, el color y otros ajustes de la marca de fondo.
<b>Encabezado/Pie de página</b>	<b>Desactivado</b>	Prohíbe la adición de encabezados o pies de página.
	<b>Activado</b>	Permite la adición de encabezados o pies de página.
	<b>Ajustes</b>	Le permite seleccionar el texto y la posición para imprimir encabezados o pies de página.
<b>Color</b>	<b>Color</b>	Permite la impresión de colores.
	<b>Escala de grises</b>	Permite la impresión en negro o en tonos de gris solamente.

Ajuste	Opciones	Descripción
<b>Múltiples páginas</b>	<b>Desactivado</b>	Prohíbe los ajustes de múltiples páginas.
	<b>2 por pág.</b>	Permite la impresión de 2 páginas en una hoja de papel.
	<b>4 por pág.</b>	Permite la impresión de 4 páginas en una hoja de papel.
	<b>6 por pág.</b>	Permite la impresión de 6 páginas en una hoja de papel.
	<b>8 por pág.</b>	Permite la impresión de 8 páginas en una hoja de papel.
	<b>9 por pág.</b>	Permite la impresión de 9 páginas en una hoja de papel.
	<b>16 por pág.</b>	Permite la impresión de 16 páginas en una hoja de papel.

Tema principal: [Cómo bloquear los ajustes de la impresora - Windows](#)

## Cómo seleccionar los ajustes de impresión predeterminados - Windows

Cuando cambia los ajustes de impresión en un programa, los cambios se aplican solo mientras esté imprimiendo en esa sesión del programa. Si desea cambiar los ajustes de impresión que utiliza en todos los programas de Windows, puede seleccionar nuevos ajustes de impresión predeterminados.

1. Acceda al Escritorio de Windows y haga clic con el botón derecho del mouse en el icono  de su producto localizado en el lado derecho de la barra de tareas de Windows, o haga clic en la flecha hacia arriba y haga clic con el botón derecho del mouse en el icono .
2. Seleccione **Ajustes de la impresora**.

Verá la ventana de los ajustes de la impresora:

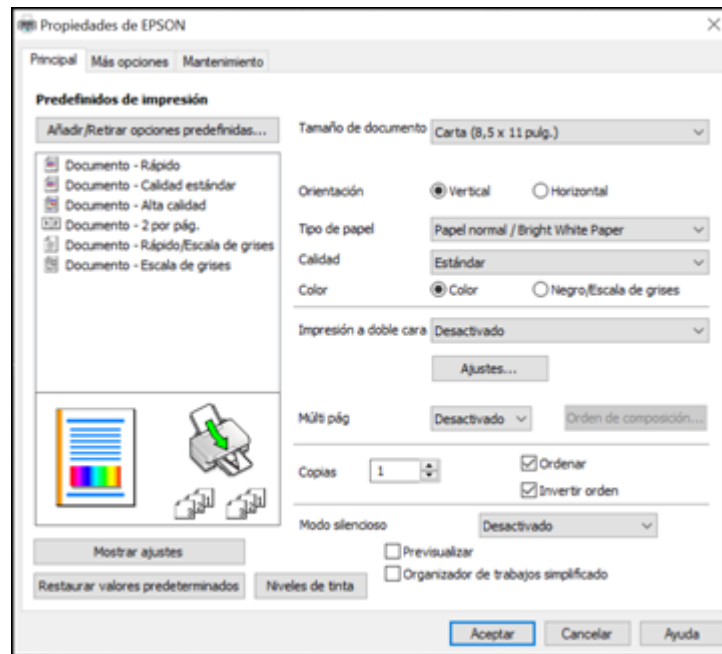

3. Seleccione los ajustes de impresión que desea utilizar como los ajustes predeterminados en todos los programas de Windows.
4. Haga clic en **Aceptar**.

Ahora estos ajustes son los ajustes predeterminados para imprimir. Aún podrá cambiarlos, según sea necesario, para imprimir desde cualquier programa.

[Cómo cambiar el idioma de las pantallas del software de la impresora](#)



**Tema principal:** [Cómo imprimir con Windows](#)

**Tareas relacionadas**

[Cómo seleccionar los ajustes básicos de impresión - Windows](#)

**Cómo cambiar el idioma de las pantallas del software de la impresora**

Puede cambiar el idioma utilizado en las pantallas del software de la impresora en Windows.

1. Acceda al Escritorio de Windows y haga clic con el botón derecho del mouse en el icono  de su producto localizado en el lado derecho de la barra de tareas de Windows, o haga clic en la flecha hacia arriba y haga clic con el botón derecho del mouse en el icono .
2. Seleccione **Ajustes de la impresora**.  
Verá la ventana de los ajustes de la impresora.
3. Haga clic en la ficha **Mantenimiento**.  
Verá las opciones de mantenimiento:

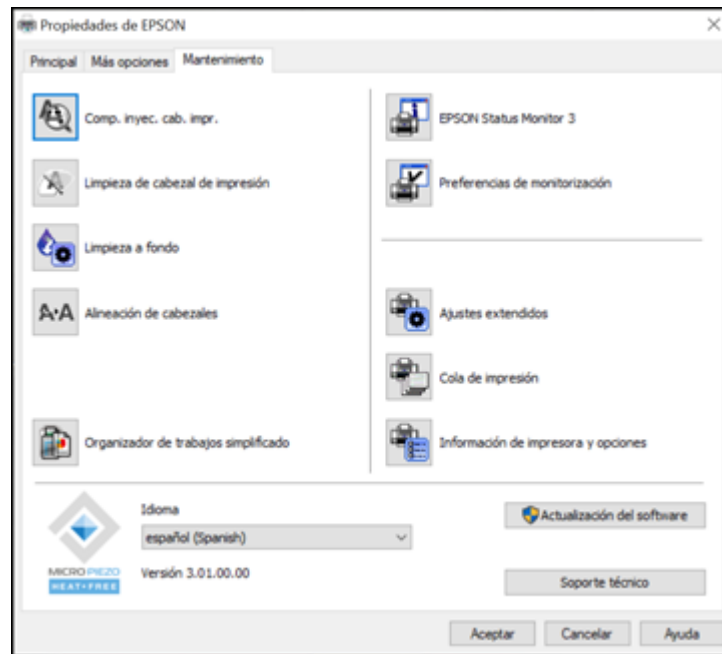



4. Seleccione el idioma que desea utilizar como el ajuste **Idioma**.
5. Haga clic en **Aceptar** para cerrar la ventana del software de la impresora.

Las pantallas del software de la impresora aparecerán en el idioma que seleccionó la próxima vez que acceda al software de la impresora.

**Tema principal:** [Cómo seleccionar los ajustes de impresión predeterminados - Windows](#)

## Cómo cambiar las opciones de actualización automática

El software de la impresora para Windows automáticamente busca actualizaciones del software para el producto. Puede cambiar la frecuencia con la que el software busca actualizaciones o desactivar esta función.

1. Acceda al Escritorio de Windows y haga clic con el botón derecho del mouse en el icono  de su producto localizado en el lado derecho de la barra de tareas de Windows, o haga clic en la flecha hacia arriba y haga clic con el botón derecho del mouse en el icono .
2. Seleccione **Ajustes de actualización del software**.

Verá esta ventana:

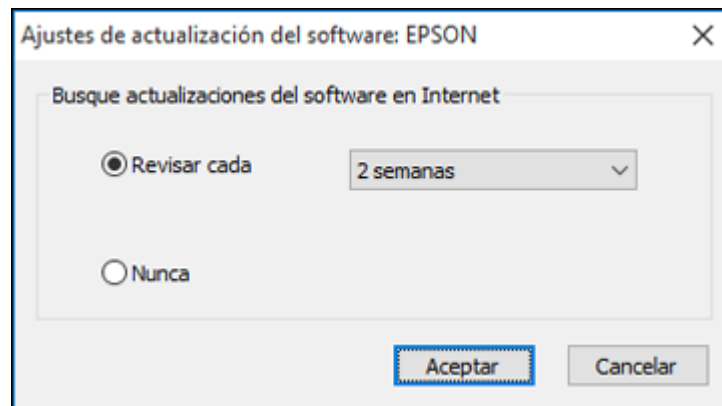

3. Realice una de las siguientes acciones:
  - Para cambiar la frecuencia con la que el software busca actualizaciones, seleccione un ajuste en el menú **Revisar cada**.
  - Para desactivar la función de actualización automática, seleccione la opción **Nunca**.
4. Haga clic en **Aceptar** para salir.

**Nota:** Si decide desactivar la función de actualización automática, puede buscar actualizaciones manualmente.

**Tema principal:** [Cómo imprimir con Windows](#)

## Tareas relacionadas

[Cómo obtener actualizaciones del software](#)

# Cómo imprimir con el driver Epson integrado - Windows 10 S

Puede imprimir con el driver de impresora Epson integrado usando cualquier programa de impresión compatible con Windows 10 S, tal como se describe en las siguientes secciones.

**Nota:** El driver Epson integrado en Windows 10 S no incluye todos los ajustes de impresión disponibles para su producto.

[Cómo seleccionar los ajustes de impresión - Windows 10 S](#)

**Tema principal:** [Cómo imprimir desde una computadora](#)

## Cómo seleccionar los ajustes de impresión - Windows 10 S

Seleccione los ajustes para su trabajo de impresión en su aplicación de Windows 10 S.

1. Abra la foto o el documento que desea imprimir.
2. Seleccione el comando de impresión en su aplicación.

**Nota:** Es posible que tenga que seleccionar un icono de impresión en la pantalla, la opción **Imprimir** en el menú **Archivo** u otro comando. Consulte la utilidad de ayuda de su aplicación para obtener detalles.

3. Si es necesario, seleccione el nombre del producto como la impresora que desea utilizar.

**Nota:** También es posible que tenga que seleccionar **Propiedades** o **Preferencias** para ver los ajustes de impresión.

Verá una ventana como esta:

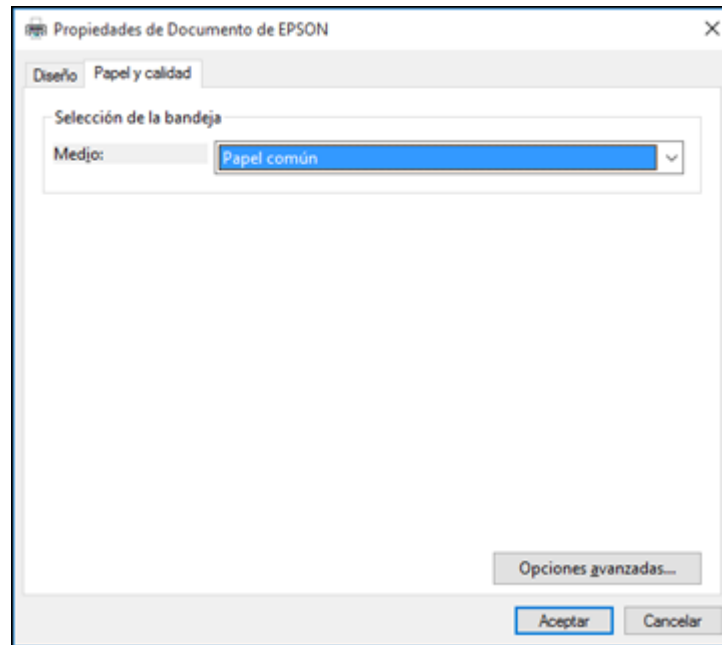

4. Seleccione el tipo de papel que tiene cargado como el ajuste **Medio**.

**Nota:** Es posible que el nombre del ajuste no coincida exactamente con el nombre del papel. Consulte la lista de ajustes de tipo de papel para obtener detalles.

5. Haga clic en el botón **Opciones avanzadas**.



Verá una ventana como esta:

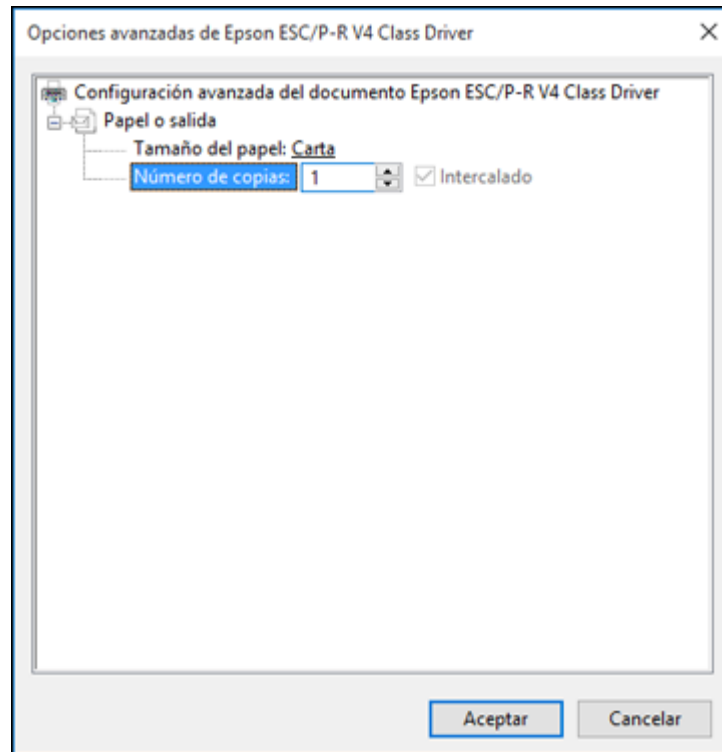

6. Seleccione el tamaño del papel que tiene cargado como el ajuste **Tamaño del papel**.
7. Para imprimir múltiples copias, seleccione o introduzca el número como el ajuste **Número de copias**.
8. Para imprimir varias copias de documentos de múltiples páginas en grupos, seleccione la casilla de verificación **Intercalado**.
9. Haga clic en **Aceptar**.  
Volverá a la ventana de preferencias de impresión.

10. Seleccione la ficha **Diseño**.

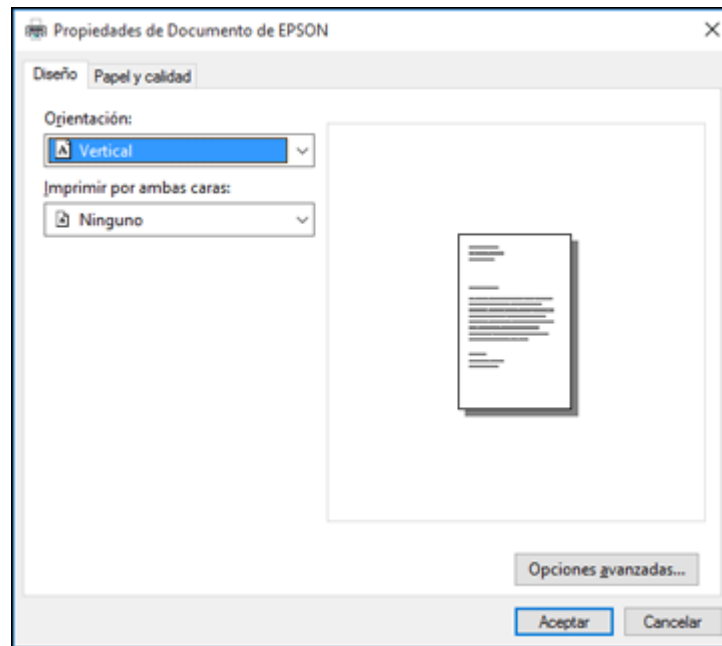

11. Seleccione la orientación de su documento como el ajuste **Orientación**.

- Para imprimir a doble cara, seleccione una de las opciones de **Imprimir por ambas caras**, dependiendo de cómo desea orientar la composición de la página. El icono junto a cada opción muestra la composición.

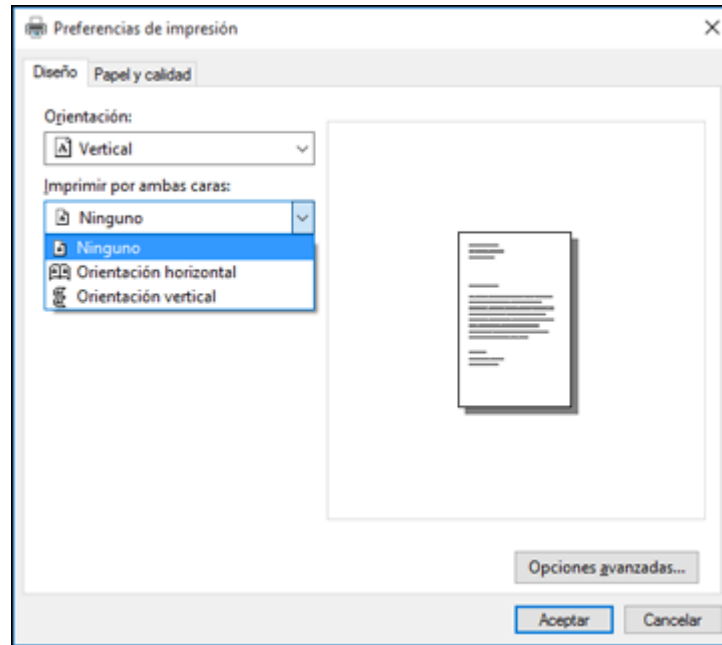

- Haga clic en **Aceptar** para guardar los ajustes.  
Verá la ventana **Imprimir** de su aplicación.
- Haga clic en **Aplicar** o en **Imprimir** para iniciar la impresión.

**Tema principal:** [Cómo imprimir con el driver Epson integrado - Windows 10 S](#)

#### **Referencias relacionadas**

[Ajustes de tipo de papel](#)

## **Cómo imprimir en un Mac**

Puede imprimir con su producto usando cualquier programa de impresión compatible con Mac, tal como se describe en las siguientes secciones.

**Nota:** Si tiene una conexión a Internet, se aconseja buscar actualizaciones del software del producto en la página de soporte técnico de Epson o mediante la utilidad Epson Software Updater.

[Cómo seleccionar los ajustes básicos de impresión - Mac](#)

[Cómo seleccionar los ajustes de configuración de página - Mac](#)

[Cómo seleccionar las opciones de composición de página - Mac](#)

[Cómo gestionar el color - Mac](#)

[Cómo seleccionar las preferencias de impresión - Mac](#)

[Cómo imprimir su documento o foto - Mac](#)

**Tema principal:** [Cómo imprimir desde una computadora](#)

## Cómo seleccionar los ajustes básicos de impresión - Mac

Seleccione los ajustes básicos para el documento o la foto que desea imprimir.

1. Abra la foto o el documento que desea imprimir.
2. Seleccione el comando de impresión en su aplicación.

**Nota:** Es posible que tenga que seleccionar un icono de impresión en la pantalla, la opción **Imprimir** en el menú Archivo u otro comando. Consulte la utilidad de ayuda de su aplicación para obtener detalles.

3. Seleccione su producto como el ajuste **Impresora**.

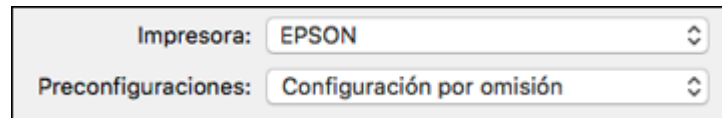

Impresora:	EPSON
Preconfiguraciones:	Configuración por omisión

4. Si es necesario, haga clic en el botón **Mostrar detalles** para ampliar la ventana de impresión.

Verá la ventana ampliada de los ajustes de la impresora para su producto:

Printer: EPSON

Presets: Configuración predeterminada

Copias: 1

Páginas:  Todas  
 De: 1 hasta: 1

Tamaño del papel: Carta (EE.UU.) 8.50 x 11.00 pulgadas

Orientación:  Vertical  Horizontal

Vista Previa

Giro automático

Escala: 187%

Ajustar dimensiones:  Imprimir toda la imagen  
 Llenar todo el papel

Copias por página: 1

PDF Cancel Imprimir

**Nota:** La ventana de impresión puede ser diferente, dependiendo de la versión de Mac OS y la aplicación que está utilizando.

5. Seleccione los ajustes **Copias** y **Páginas**, según sea necesario.

**Nota:** Si no ve estos ajustes en la ventana de impresión, búselos en su aplicación antes de imprimir.

6. Seleccione las opciones de configuración de página: **Tamaño del papel** y **Orientación**.

**Nota:** Si no ve estos ajustes en la ventana de impresión, búselos en su aplicación antes de imprimir. Es posible que pueda accederlos si selecciona **Ajustar página** en el menú Archivo.

**Nota:** Los tamaños de papel pueden incluir opciones adicionales como **Sin márgenes**.

7. Seleccione cualquier ajuste de la aplicación que aparece en la pantalla, como los que se muestran en la imagen anterior para la aplicación Vista Previa.
8. Seleccione **Ajustes de impresión** o **Características** en el menú desplegable.

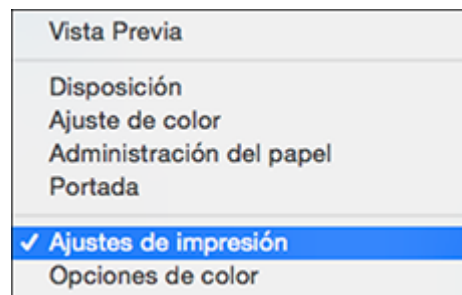

Verá estos ajustes:

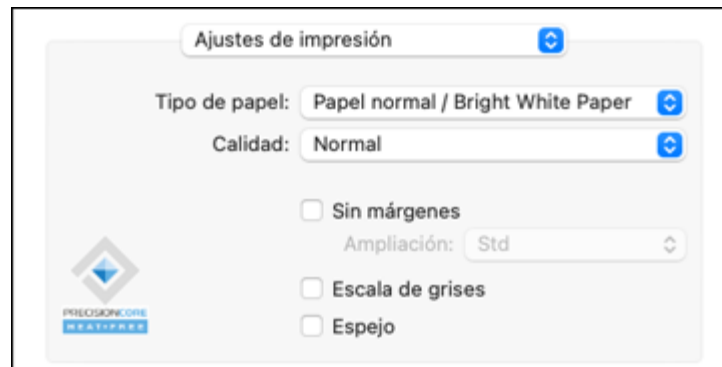

**Nota:** Los ajustes de impresión disponibles y la apariencia de la ventana de impresión pueden ser diferentes, dependiendo de la versión de Mac OS y la aplicación que está utilizando.

9. Seleccione el tipo de papel que tiene cargado como el ajuste **Tipo de papel**.

**Nota:** Es posible que el nombre del ajuste no coincida exactamente con el nombre del papel. Consulte la lista de ajustes de tipo de papel para obtener detalles.

10. Seleccione el ajuste **Calidad** que desea utilizar.

11. Seleccione la casilla de verificación **Sin márgenes** si desea imprimir una foto sin márgenes. Si la opción está en gris, cambie el ajuste **Tipo de papel** a un tipo de papel que sea compatible con la impresión sin márgenes.

12. Seleccione cualquiera de las opciones de impresión disponibles.

[Opciones de calidad de impresión - Mac](#)

[Opciones de impresión - Mac](#)

**Tema principal:** [Cómo imprimir en un Mac](#)

**Referencias relacionadas**

[Ajustes de tipo de papel](#)

**Tareas relacionadas**

[Cómo seleccionar los ajustes de configuración de página - Mac](#)

### **Opciones de calidad de impresión - Mac**

Puede seleccionar cualquiera de las opciones de Calidad disponibles para ajustar la calidad de su impresión. Algunos ajustes pueden no estar disponibles, dependiendo del ajuste de tipo de papel que ha elegido.

#### **Borrador**

Para la impresión de borradores en papel normal.

#### **Borrado-Vivo**

Para la impresión de borradores en papel normal con buena calidad y velocidad de impresión.

#### **Normal**

Para la impresión de texto e imágenes con calidad normal.

#### **Normal - Vivo**

Para la impresión de texto e imágenes con buena calidad y velocidad de impresión.

#### **Fino**

Para la impresión de texto y gráficos con buena calidad y velocidad de impresión.

#### **Calidad**

Para la impresión de texto y gráficos con mejor calidad y velocidad de impresión.

**Tema principal:** [Cómo seleccionar los ajustes básicos de impresión - Mac](#)

## Opciones de impresión - Mac

Puede seleccionar cualquiera de las opciones de impresión para personalizar su impresión. Algunas opciones pueden no estar disponibles, dependiendo de los otros ajustes que ha elegido.

### Ampliación

Si selecciona un ajuste de tamaño de papel sin márgenes, esta opción configura los ajustes de ampliación de la imagen para controlar la impresión en los bordes de las impresiones sin márgenes.

### Escala de grises

Imprime texto y gráficos en negro o en tonos de gris.

### Espejo

Le permite voltear la imagen impresa horizontalmente.

**Tema principal:** [Cómo seleccionar los ajustes básicos de impresión - Mac](#)

## Cómo seleccionar los ajustes de configuración de página - Mac

Dependiendo de su aplicación, es posible que pueda seleccionar los ajustes de tamaño de papel y orientación en la ventana de impresión.



**Nota:** Si no ve estos ajustes en la ventana de impresión, búselos en su aplicación antes de imprimir. Es posible que pueda accederlos si selecciona **Ajustar página** en el menú Archivo.

1. Seleccione el tamaño del papel que tiene cargado como el ajuste **Tamaño del papel**. Si va a imprimir una foto sin márgenes, seleccione la casilla de verificación **Sin márgenes** o un tamaño de papel con la opción **Sin márgenes**. También puede seleccionar un ajuste personalizado para crear un tamaño de papel personalizado, pero el ajuste Calidad se limitará a **Normal**.

**Nota:** Para imprimir sin márgenes, debe seleccionar un tipo y tamaño de papel compatible con la impresión sin márgenes. Revise la lista de papeles compatibles con la impresión sin márgenes para obtener más información.

2. Seleccione la orientación de su documento o foto, tal como se muestra en la ventana de impresión.

**Nota:** Si va a imprimir un sobre, seleccione el ajuste **Horizontal**.



**Nota:** Para reducir o ampliar el tamaño de la imagen impresa, seleccione **Gestión del papel** o **Administración del papel** del menú desplegable y seleccione una opción de escala.

**Tema principal:** [Cómo imprimir en un Mac](#)

**Tareas relacionadas**

[Cómo seleccionar los ajustes básicos de impresión - Mac](#)

## Cómo seleccionar las opciones de composición de página - Mac

Puede seleccionar una variedad de opciones de composición para su documento o foto seleccionando **Disposición** en el menú desplegable de la ventana de impresión.

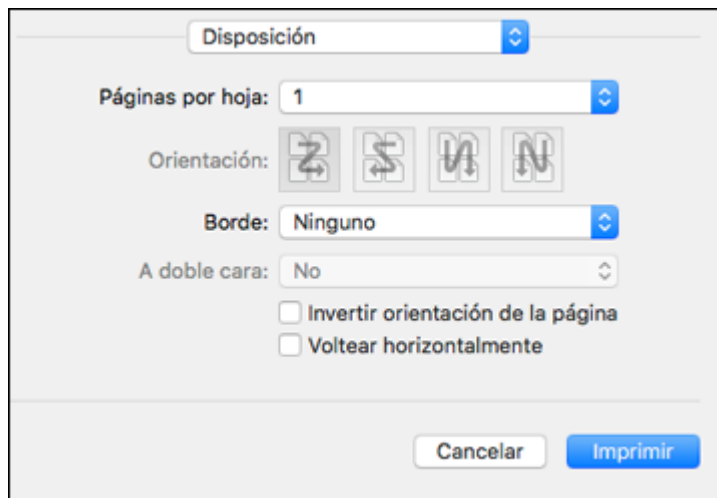

- Para imprimir múltiples páginas en una hoja de papel, seleccione el número de páginas en el menú desplegable **Páginas por hoja**. Para determinar el orden de impresión de las páginas, seleccione un ajuste **Orientación**.
- Para imprimir bordes alrededor de cada página en la hoja, seleccione un ajuste de líneas en el menú desplegable **Borde**.
- Para imprimir en ambos lados de cada página, seleccione un ajuste del menú desplegable **A doble cara**.
- Para invertir o voltear la imagen impresa, seleccione los ajustes **Invertir orientación de la página** o **Voltear horizontalmente**.

Tema principal: [Cómo imprimir en un Mac](#)

## Cómo gestionar el color - Mac

Puede configurar las opciones de Ajuste de color y Opciones de color para ajustar los colores de la impresión o para desactivar la gestión de color en el software de la impresora.

1. Seleccione **Ajuste de color** en el menú desplegable de la ventana de impresión.

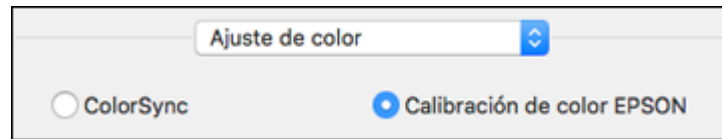

2. Seleccione una de las opciones disponibles.
3. Seleccione **Opciones de color** en el menú desplegable de la ventana de impresión.

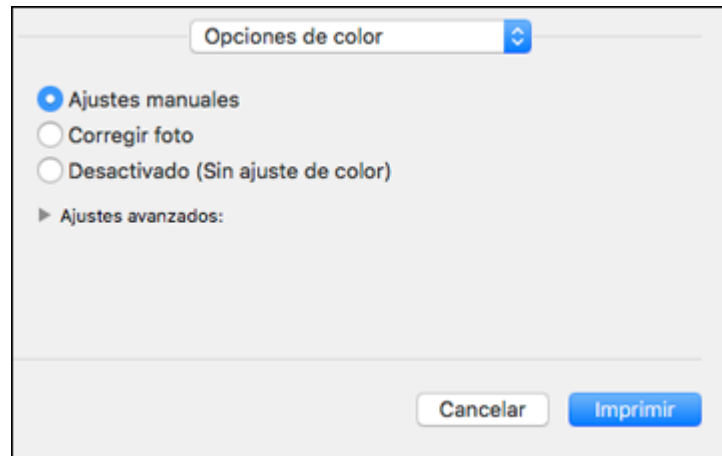

**Nota:** Los ajustes disponibles en el menú Opciones de color dependen de la opción seleccionada en el menú Ajuste de color.

4. Seleccione una de las opciones disponibles.

[Ajuste de color y Opciones de color - Mac](#)

**Tema principal:** [Cómo imprimir en un Mac](#)

## **Ajuste de color y Opciones de color - Mac**

Puede seleccionar estos ajustes en los menús **Ajuste de color** y **Opciones de color**.

### **Ajustes del menú Ajuste de color**

#### **Calibración de color EPSON**

Le permite gestionar el color utilizando los controles en el driver de la impresora o desactivar la gestión de color.

#### **ColorSync**

Imprime utilizando los perfiles de color estándar del producto y del papel para ayudar a igualar los colores de la imagen. Puede personalizar el método de conversión y los ajustes de filtro en el menú desplegable ColorSync de la ventana de impresión.

### **Ajustes del menú Opciones de color**

#### **Ajustes manuales**

Le permite seleccionar los ajustes manuales del color. Haga clic en la flecha situada junto a **Ajustes avanzados** y seleccione los ajustes para el **Brillo**, el **Contraste**, la **Saturación** y tonos de color individuales. También puede seleccionar un ajuste **Modo** de color para imprimir fotos y gráficos y el ajuste **Corregir ojos rojos** para reducir o eliminar el efecto de ojos rojos en fotos. Dependiendo del modo de color seleccionado, también puede ajustar la densidad de semitonos con el ajuste **Gama**.

#### **Corregir foto**

Mejora el color, el contraste y la nitidez de fotos imperfectas. Haga clic en la flecha situada junto a **Ajustes avanzados** y seleccione el ajuste **Corregir ojos rojos** para reducir o eliminar el efecto de ojos rojos en fotos.

**Nota:** La función Corregir foto utiliza una tecnología compleja de reconocimiento de rostros para optimizar las fotos que contienen rostros. Para que esto funcione, deben ser visibles los dos ojos y la nariz en la cara del sujeto. Si su foto contiene un rostro con un reflejo de color intencional, tal como una estatua, desactive la función **Corregir foto** si desea mantener los efectos de color especiales.

#### **Desactivado (Sin ajuste de color)**

Desactiva la gestión de color del software de la impresora para que pueda gestionar el color utilizando solo el software de la aplicación.

**Nota:** Se requiere un perfil ICC si la gestión de color está desactivada.

**Tema principal:** [Cómo gestionar el color - Mac](#)

## Cómo seleccionar las preferencias de impresión - Mac

Puede seleccionar las preferencias de impresión que se aplican a todos los trabajos de impresión que envía al producto.

1. En el menú Apple o en el Dock, seleccione **Preferencias del Sistema**.
2. Seleccione **Impresión y Fax**, **Impresión y Escaneado** o **Impresoras y escáneres**, seleccione su producto y seleccione **Opciones y recambios** u **Opciones y consumibles**.
3. Seleccione **Driver** u **Opciones**.

Verá una pantalla como esta:

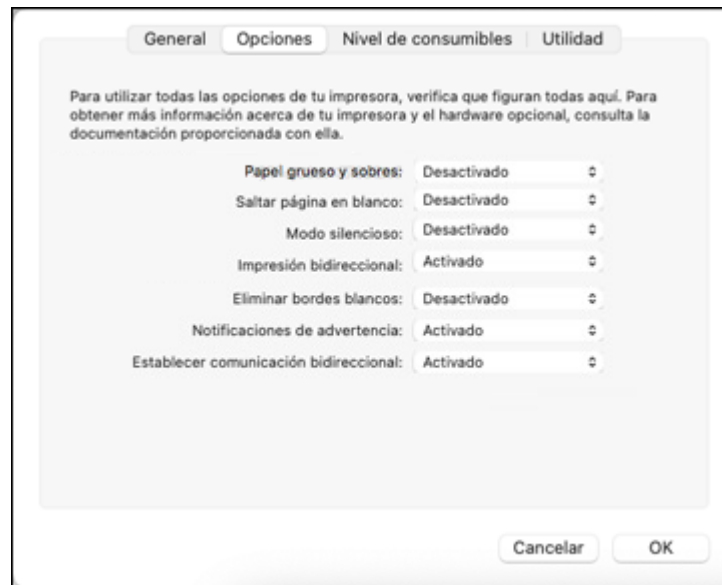

4. Seleccione cualquiera de las preferencias de impresión disponibles.
5. Haga clic en **OK** o en **Aceptar**.

[Preferencias de impresión - Mac](#)

**Tema principal:** [Cómo imprimir en un Mac](#)

### Preferencias de impresión - Mac

Puede seleccionar los siguientes ajustes en la ficha **Driver** u **Opciones**.

**Papel grueso y sobres**

Evita que la tinta manche las impresiones cuando imprime en sobres u otro papel de alto gramaje.

**Saltar página en blanco**

Configura el producto para que no imprima las páginas que no contienen texto o imágenes.

**Modo silencioso**

Disminuye el ruido durante la impresión, pero puede reducir la velocidad de impresión.

**Impresión bidireccional**

Imprime en ambas direcciones (de derecha a izquierda y de izquierda a derecha); esto aumenta la velocidad de impresión, pero puede reducir la calidad de impresión.

**Eliminar bordes blancos**

Elimina los bordes blancos que pueden aparecer cuando imprime fotos sin márgenes.

**Notificaciones de advertencia**

Le permite elegir si desea o no recibir notificaciones de advertencia del software de la impresora para varias condiciones de impresión.

**Establecer comunicación bidireccional**

Permite la comunicación entre el producto y la computadora. No cambie el ajuste predeterminado a menos que esté experimentando problemas al usar un grupo de impresoras compartidas.

**Tema principal:** [Cómo seleccionar las preferencias de impresión - Mac](#)

**Cómo imprimir su documento o foto - Mac**

Una vez que haya seleccionado los ajustes de impresión, está listo para imprimir.

Haga clic en **Imprimir** en la parte inferior de la ventana de impresión.

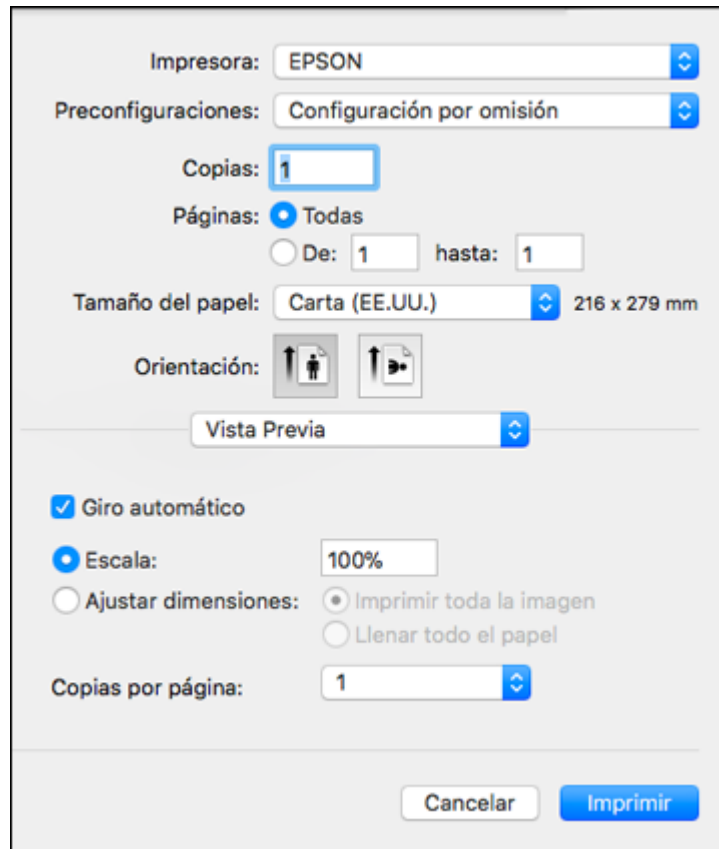

The image shows a print dialog box for a Mac. At the top, the printer is set to 'EPSON' and the configuration is 'Configuración por omisión'. The number of copies is set to 1. The 'Páginas' section has 'Todas' selected. The paper size is 'Carta (EE.UU.)' (216 x 279 mm). The orientation is set to portrait. Below these settings is a 'Vista Previa' button. The 'Giro automático' checkbox is checked. The 'Escala' is set to 100%. Under 'Ajustar dimensiones', 'Imprimir toda la imagen' is selected. The 'Copias por página' is set to 1. At the bottom, there are 'Cancelar' and 'Imprimir' buttons.

[Cómo revisar el estado de impresión - Mac](#)

**Tema principal:** [Cómo imprimir en un Mac](#)

**Tareas relacionadas**

[Cómo seleccionar los ajustes básicos de impresión - Mac](#)

**Cómo revisar el estado de impresión - Mac**

Durante la impresión, puede ver el progreso del trabajo de impresión, controlar la impresión y verificar el estado de la tinta.

1. Haga clic en el icono de la impresora cuando aparezca en el Dock.

Verá la ventana del estado de impresión:

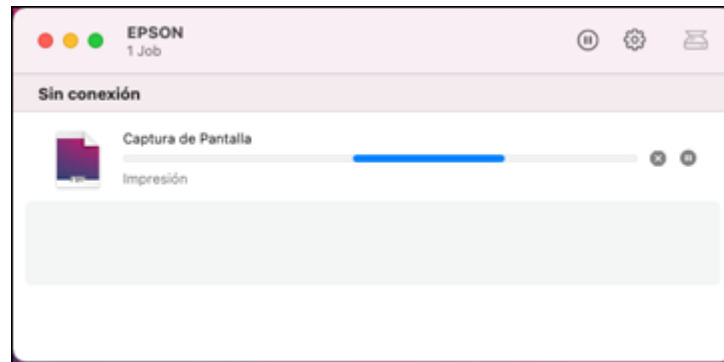

2. Seleccione las siguientes opciones según sea necesario para su versión de Mac OS:

- Para cancelar la impresión, haga clic en el trabajo de impresión y haga clic en o en **Borrar**.
- Para detener un trabajo de impresión, haga clic en el trabajo de impresión y haga clic en o en **Detener**. Para reanudar un trabajo de impresión, haga clic en el trabajo de impresión en pausa y haga clic en o en **Reanudar**.
- Para detener la impresión de todos los trabajos de impresión en la cola, haga clic en **Pausa** o en **Pausar impresora**.
- Para mostrar otra información de la impresora, haga clic en **Configuración** o en **Niveles de recambios**.

**Tema principal:** [Cómo imprimir su documento o foto - Mac](#)

## Cómo imprimir con Epson Photo+

Puede imprimir fotos, etiquetas de CD/DVD y más utilizando una variedad de diseños y plantillas con Epson Photo+. Las funciones incluyen correcciones y ajustes de imagen y adición de texto y sellos a las fotos. Para obtener los mejores resultados, se recomienda imprimir en papel fotográfico Epson original. Asegúrese de haber configurado su producto, tal como se describe en la *Guía de instalación*, y de haber instalado el software Epson Photo+. Consulte la utilidad de ayuda de Epson Photo+ para obtener más información.

**Nota:** Si está utilizando su producto Epson con el sistema operativo Windows 10 S, no puede utilizar el software Epson Photo+. Tampoco puede descargar e instalar ningún software del producto Epson de la

página de Epson para utilizarlo con Windows 10 S; solamente debe obtener software de la Tienda Windows.

**Tema principal:** [Cómo imprimir desde una computadora](#)

## **Cómo cancelar la impresión utilizando un botón del producto**

Si necesita cancelar la impresión, pulse el botón  de cancelar.

**Tema principal:** [Cómo imprimir desde una computadora](#)



---

## Cómo escanear

Puede escanear sus originales y guardarlos como archivos digitales.

[Cómo iniciar un escaneo](#)

[Cómo escanear un documento o una foto en Epson ScanSmart](#)

[Cómo seleccionar los ajustes de Epson ScanSmart](#)

[Cómo escanear con Epson Scan 2](#)

### Cómo iniciar un escaneo

Después de colocar sus originales en el producto para escanearlos, utilice uno de los siguientes métodos para escanear.

[Cómo escanear utilizando los botones del producto](#)

[Cómo escanear utilizando Epson ScanSmart](#)



[Cómo escanear utilizando el icono Epson Scan 2](#)

[Cómo escanear desde un programa de escaneo](#)

**Tema principal:** [Cómo escanear](#)

### Cómo escanear utilizando los botones del producto

Puede escanear una imagen y guardarla como un archivo PDF utilizando los botones del panel de control del producto. Puede cambiar los ajustes de escaneo predeterminados por medio de la utilidad Event Manager en la computadora.

1. Asegúrese de haber instalado el software del producto y de haber conectado el producto a la computadora con un cable USB.
2. Coloque el original en el producto para escanearlo.
3. Pulse los botones  de copia en ByN y  de copia en color al mismo tiempo.

El original se escanea y se guarda como un archivo PDF en su computadora.

[Cómo cambiar los ajustes predeterminados del trabajo de escaneo](#)



**Tema principal:** [Cómo iniciar un escaneo](#)

**Tareas relacionadas**

[Cómo escanear con Epson Scan 2](#)

## Cómo cambiar los ajustes predeterminados del trabajo de escaneo



Puede ver o cambiar los ajustes del trabajo de escaneo predeterminados que su producto usa al escanear a su computadora. Para ello, utilice el programa Event Manager.

1. Realice una de las siguientes acciones para abrir Event Manager:
  - **Windows 10:** Haga clic en  y seleccione **Epson Software > Event Manager**.
  - **Windows 8.x:** Navegue a la pantalla **Aplicaciones** y seleccione **Event Manager**.
  - **Windows (otras versiones):** Haga clic en  o en **Inicio > Todos los programas o Programas > Epson Software > Event Manager**.
  - **Mac:** Abra la carpeta **Aplicaciones**, haga clic en **Epson Software** y seleccione **Event Manager**.
2. Abra la lista desplegable **Escáner** (Windows) o **Seleccionar el escáner** (Mac) y seleccione su producto, si es necesario.
3. Haga clic en **Definir ajustes del trabajo**.
4. Abra la lista desplegable **Editar ajustes del trabajo** y seleccione los ajustes del trabajo de escaneo que desea ver o cambiar.
5. Cambie los ajustes, según sea necesario.
6. Haga clic en **Aceptar**.
7. Haga clic en **Cerrar** para cerrar la ventana Event Manager.

**Tema principal:** [Cómo escanear utilizando los botones del producto](#)

## Cómo escanear utilizando Epson ScanSmart

Puede iniciar el programa Epson ScanSmart para escanear originales y revisar e editar las imágenes escaneadas fácilmente. Después, puede guardar, imprimir o compartirlas.

- **Windows 10:** Haga clic en  > **Epson Software > Epson ScanSmart**.
- **Windows 8.x:** Navegue a la pantalla **Aplicaciones** y seleccione **Epson ScanSmart**.
- **Windows (otras versiones):** Haga clic en  o en **Inicio**, luego seleccione **Todos los programas o Programas**. Seleccione **Epson Software > Epson ScanSmart**.
- **Mac:** Abra la carpeta **Aplicaciones**, abra la carpeta **Epson Software** y seleccione **Epson ScanSmart**.

Verá una pantalla como esta:

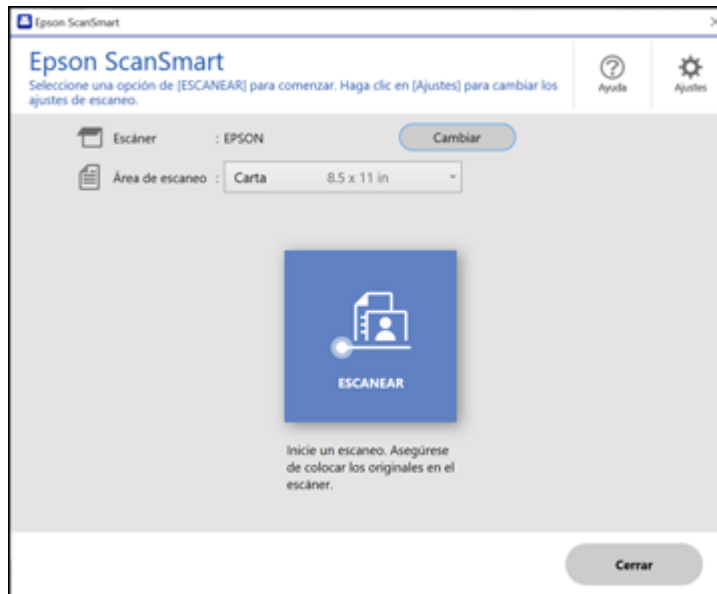



**Tema principal:** [Cómo iniciar un escaneo](#)

## Cómo escanear utilizando el icono Epson Scan 2

Puede iniciar el programa Epson Scan 2 para seleccionar los ajustes de escaneo, escanear y guardar la imagen escaneada como un archivo.

**Nota:** Si está utilizando su producto Epson con el sistema operativo Windows 10 S, no puede utilizar el software descrito en esta sección. Tampoco puede descargar e instalar ningún software del producto Epson de la página de Epson para utilizarlo con Windows 10 S; solamente debe obtener software de la Tienda Windows.

- **Windows 10:** Haga clic en  y seleccione **EPSON > Epson Scan 2**.
- **Windows 8.x:** Navegue a la pantalla **Aplicaciones** y seleccione **Epson Scan 2**.
- **Windows (otras versiones):** Haga clic en  o en **Inicio**, luego seleccione **Todos los programas o Programas**. Seleccione **EPSON > Epson Scan 2 > Epson Scan 2**.

- **Mac:** Abra la carpeta **Aplicaciones**, abra la carpeta **Epson Software** y seleccione **Epson Scan 2**. Verá una ventana de Epson Scan 2 como esta:

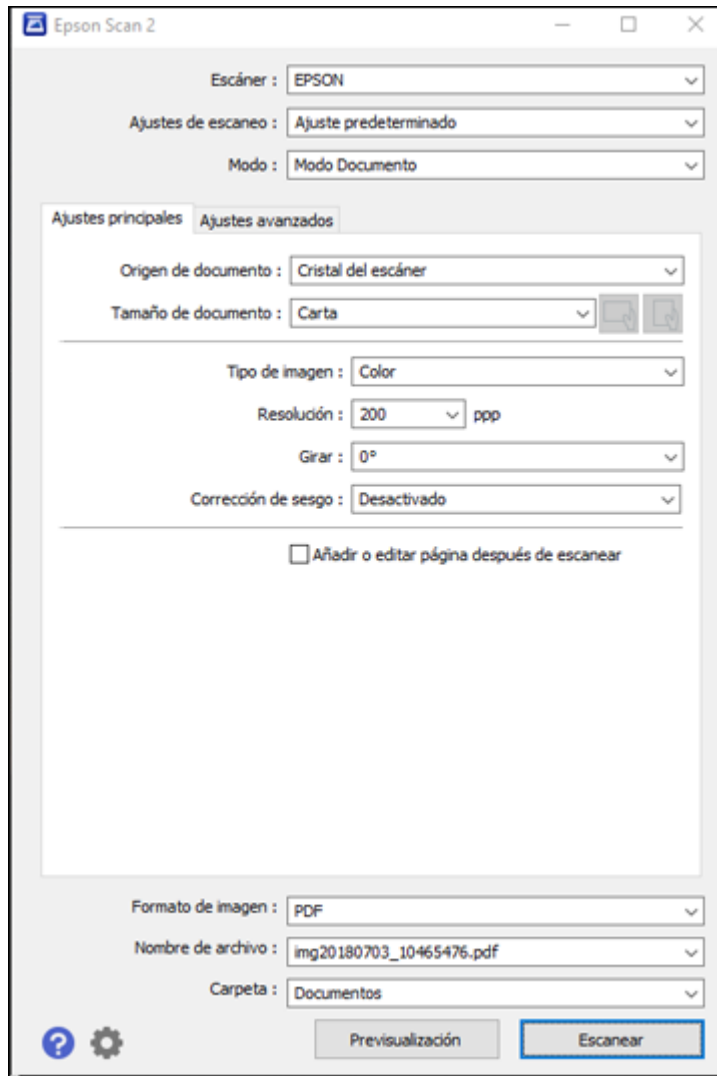

**Tema principal:** [Cómo iniciar un escaneo](#)

## Cómo escanear desde un programa de escaneo

Puede iniciar Epson Scan 2 desde un programa de escaneo compatible con TWAIN para seleccionar los ajustes de escaneo, escanear y luego abrir la imagen escaneada en el programa.

**Nota:** Si está utilizando su producto Epson con el sistema operativo Windows 10 S, no puede utilizar el software descrito en esta sección. Tampoco puede descargar e instalar ningún software del producto Epson de la página de Epson para utilizarlo con Windows 10 S; solamente debe obtener software de la Tienda Windows.

1. Abra el programa de escaneo que desea utilizar y seleccione la opción para escanear. (Consulte la utilidad de ayuda del programa de escaneo para obtener instrucciones).
2. Seleccione su producto.

**Nota:** En algunos programas, es posible que primero tenga que seleccionar su producto como la "fuente". Si ve la opción **Seleccionar fuente**, elíjala y seleccione su producto. Con Windows, no seleccione una opción **WIA** para su producto; no todas las funciones de escaneo estarán disponibles.

Verá una ventana de Epson Scan 2 como esta:

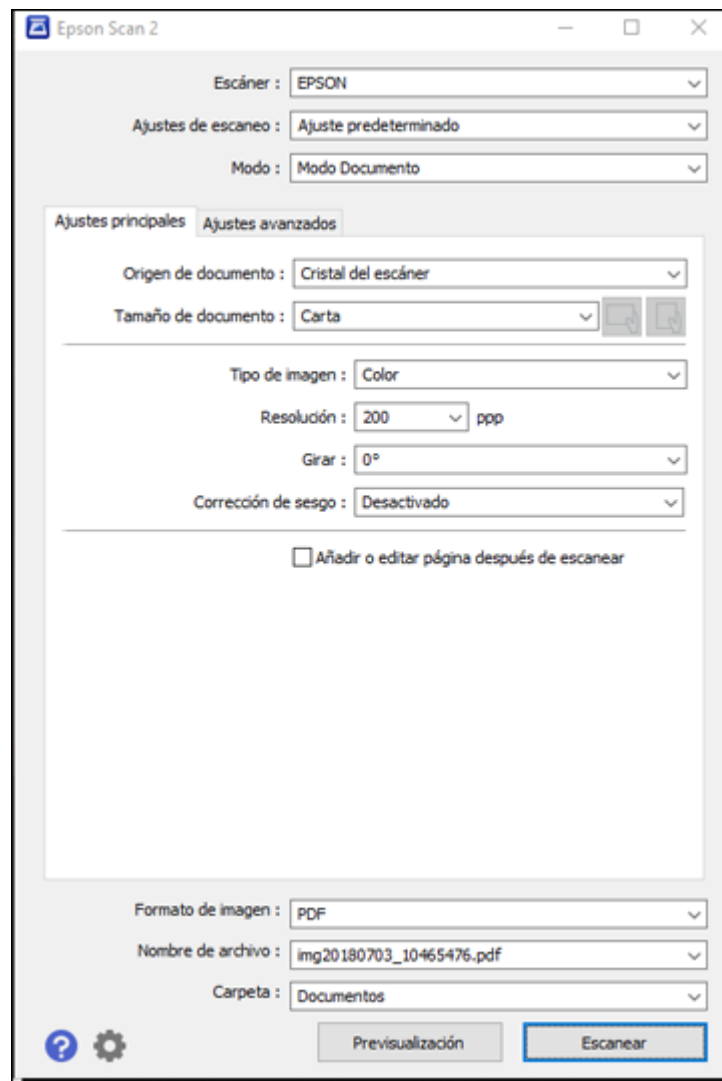

**Tema principal:** [Cómo iniciar un escaneo](#)



## Tareas relacionadas

[Cómo escanear con Epson Scan 2](#)

# Cómo escanear un documento o una foto en Epson ScanSmart

Puede escanear y revisar documentos y fotos en Epson ScanSmart.

**Nota:** Las imágenes en este manual muestran pantallas de Windows. Las pantallas de Mac pueden ser un poco diferentes. Es posible que no todas las opciones estén disponibles, ya que depende del modelo de su producto y la versión del software que está utilizando.

1. Coloque el original en el producto para escanearlo.
2. Abra Epson ScanSmart en su computadora. Realice una de las siguientes acciones:
  - **Windows 10:** Haga clic en  > **Epson Software** > **Epson ScanSmart**.
  - **Windows 8.x:** Navegue a la pantalla **Aplicaciones** y seleccione **Epson ScanSmart**.
  - **Windows (otras versiones):** Haga clic en  o en **Inicio**, luego seleccione **Todos los programas** o **Programas**. Seleccione **Epson Software** > **Epson ScanSmart**.
  - **Mac:** Abra la carpeta **Aplicaciones**, abra la carpeta **Epson Software** y seleccione **Epson ScanSmart**.

Verá una pantalla como esta:

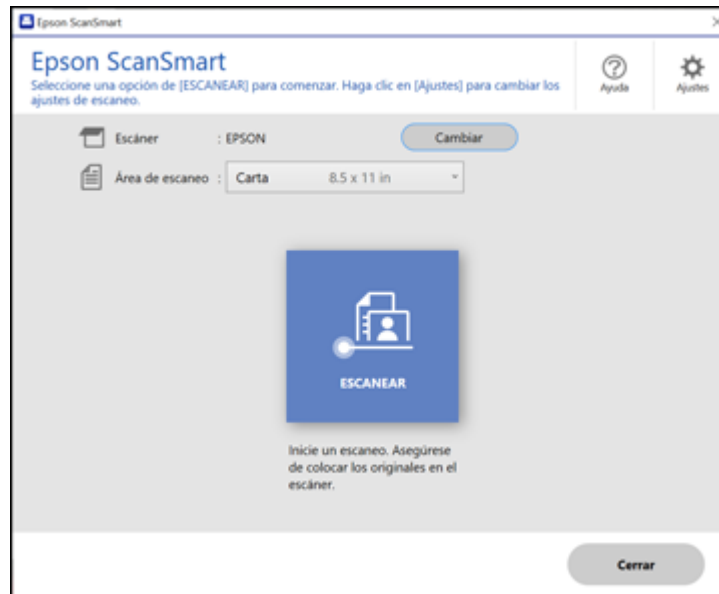

3. Seleccione una opción para el ajuste **Área de escaneo**, si es necesario.

**Nota:** El ajuste **Área de escaneo** limita el área de escaneo a un tamaño seleccionado empezando con la flecha de colocación en la cama del escáner. No cambia las dimensiones de la imagen al tamaño seleccionado.

4. Seleccione **ESCANEAR**.



El original se escanea. Cuando termine el escaneo, verá una pantalla como esta:

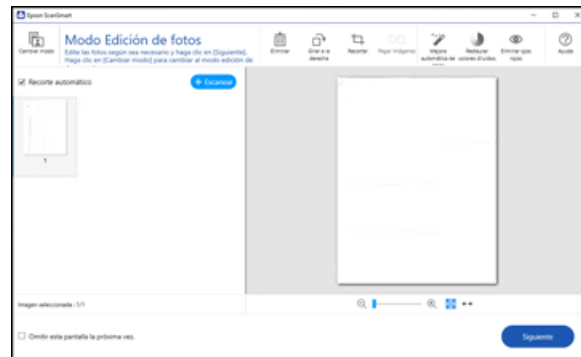

**Nota:** Para alternar entre las opciones de edición de fotos o documentos, seleccione **Cambiar modo**.

5. En Modo de edición de documentos, puede revisar, editar o cambiar el orden de las imágenes escaneadas, tal como se indica a continuación:
  - Seleccione **+ Escanear** para escanear más originales.
  - Seleccione **Eliminar** para borrar las imágenes escaneadas que están seleccionadas.
  - Seleccione **Girar a la derecha** para girar cada imagen escaneada.
  - Seleccione **Recortar** para recortar la imagen seleccionada.
  - Pulse la tecla Ctrl y haga clic en dos imágenes, seleccione **Juntar imágenes** y siga las instrucciones que aparecen en pantalla para combinarlas en una sola imagen.
6. En Modo de edición de fotos, las siguientes opciones de mejora están disponibles:
  - **Mejora de color automática:** automáticamente ajusta el brillo, el contraste y la saturación de las fotos.
  - **Restaurar colores desvaídos:** restaura automáticamente los colores de fotos descoloridas.
  - **Eliminar ojos rojos:** automáticamente elimina el efecto de ojos rojos de las fotos.
  - **Recorte automático:** automáticamente recorta los bordes de las imágenes escaneadas.
7. Cuando termine de revisar y editar las imágenes escaneadas, haga clic en **Siguiente**.

Verá una pantalla como esta:

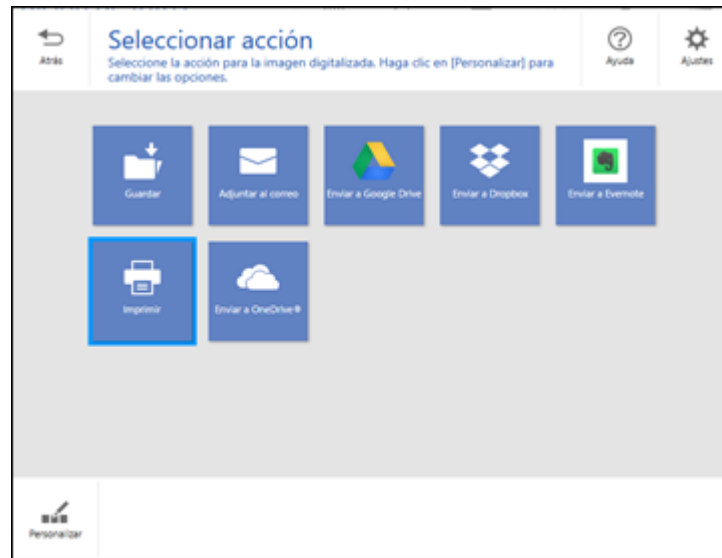

8. Seleccione una opción para guardar, enviar o imprimir las imágenes escaneadas. Consulte los enlaces que se indican a continuación.

[Cómo guardar un escaneo](#)

[Cómo adjuntar un escaneo a un correo electrónico](#)

[Cómo enviar un escaneo a un servicio de la nube](#)

[Cómo imprimir un escaneo](#)

**Tema principal:** [Cómo escanear](#)

## Cómo guardar un escaneo

Puede guardar una imagen escaneada en su computadora en una variedad de formatos.

1. Asegure que haya escaneado y revisado todos sus originales. Consulte el enlace que aparece al final de esta sección.
2. En la ventana **Selección de acción**, haga clic en **Guardar**.

Verá una pantalla como esta:

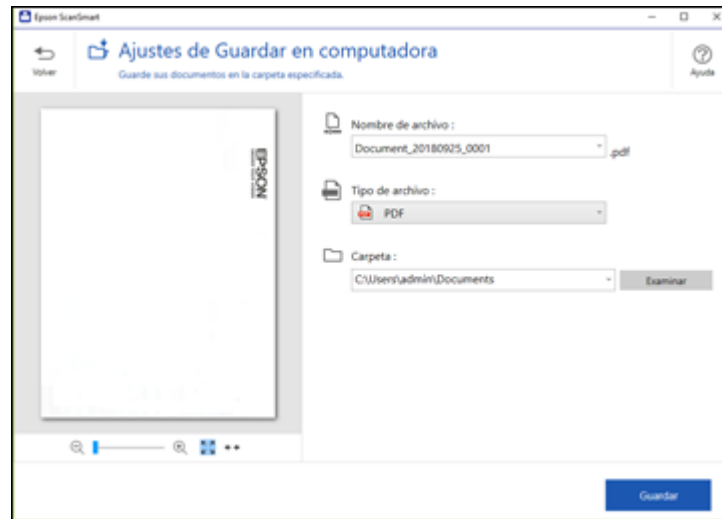

3. Cambie los ajustes, tal como se indica a continuación:
  - El tipo de documento y la fecha de escaneo para el nombre del archivo se detectan automáticamente. Puede cambiarlos, según sea necesario.
  - Puede guardar la imagen escaneada en una variedad de formatos. Si selecciona PDF con capacidad de búsqueda como el **Tipo de archivo**, puede seleccionar el idioma de OCR (reconocimiento óptico de caracteres).
  - Seleccione la carpeta en su computadora donde desea guardar el archivo.
4. Haga clic en **Guardar**.

**Tema principal:** [Cómo escanear un documento o una foto en Epson ScanSmart](#)

## Cómo adjuntar un escaneo a un correo electrónico

Puede adjuntar una imagen escaneada a un mensaje de correo electrónico como un archivo adjunto.

**Nota:** Debe configurar los ajustes de su cuenta y aplicación de correo electrónico antes de escanear. Debe instalar un programa de correo electrónico de tipo MAPI, tal como Outlook Express, Windows Live Mail, Entourage o Mac Mail. La función Adjuntar a correo electrónico solo admite aplicaciones de correo compatibles con MAPI de 32 bits. Los servicios de correo electrónico basados en Web, tal como Gmail,

no son compatibles. Si ve un mensaje de error, es posible que su aplicación de correo electrónico no sea compatible y tendrá que guardar los escaneos y adjuntar el archivo manualmente a un correo electrónico.

1. Asegure que haya escaneado y revisado todos sus originales. Consulte el enlace que aparece al final de esta sección.
2. En la ventana **Seleccionar acción**, haga clic en **Adjuntar al correo**.

Verá una pantalla como esta:

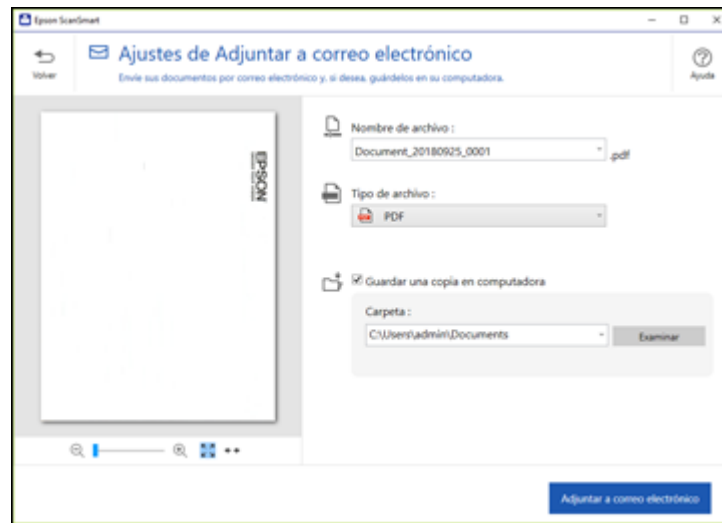

3. Cambie los ajustes, tal como se indica a continuación:
  - El tipo de documento y la fecha de escaneo para el nombre del archivo se detectan automáticamente. Puede cambiarlos, según sea necesario.
  - Puede guardar la imagen escaneada en una variedad de formatos. Si selecciona PDF con capacidad de búsqueda como el **Tipo de archivo**, puede seleccionar el idioma de OCR (reconocimiento óptico de caracteres).
  - Si también desea guardar una copia de la imagen escaneada en su computadora, asegure que la casilla de verificación esté seleccionada y seleccione la carpeta en la computadora donde desea guardar el archivo.
4. Haga clic en **Adjuntar a correo electrónico**.

Se abre su programa de correo electrónico con el archivo adjunto a un mensaje de correo electrónico nuevo.

**Tema principal:** [Cómo escanear un documento o una foto en Epson ScanSmart](#)

## Cómo enviar un escaneo a un servicio de la nube

Puede subir las imágenes escaneadas a un servicio de la nube.

1. Asegure que haya escaneado y revisado todos sus originales. Consulte el enlace que aparece al final de esta sección.
2. En la ventana **Seleccionar acción**, haga clic en una de las opciones de envío a servicio de la nube. Verá una pantalla como esta:

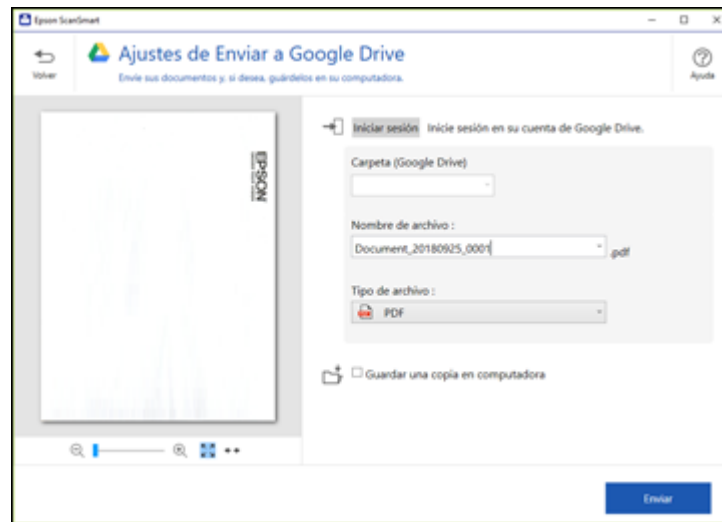

3. Inicie sesión en su cuenta.

**Nota:** Es posible que tenga que darle permiso a Epson ScanSmart para acceder a su cuenta. La primera vez que inicia sesión, puede aparecer un mensaje pidiéndole que introduzca un código de autenticación.

4. Cambie los ajustes, tal como se indica a continuación:
  - Seleccione la carpeta en su cuenta donde desea enviar el documento.

- El tipo de documento y la fecha de escaneo para el nombre del archivo se detectan automáticamente. Puede cambiarlos, según sea necesario.
- Puede guardar la imagen escaneada en una variedad de formatos. Si selecciona PDF con capacidad de búsqueda como el **Tipo de archivo**, puede seleccionar el idioma de OCR (reconocimiento óptico de caracteres).
- Si también desea guardar una copia de la imagen escaneada en su computadora, haga clic en la casilla de verificación.

5. Haga clic en **Enviar**.

**Tema principal:** [Cómo escanear un documento o una foto en Epson ScanSmart](#)

## Cómo imprimir un escaneo

Puede imprimir su imagen escaneada y guardar el archivo escaneado en su computadora.

**Nota:** Solamente puede imprimir las imágenes escaneadas con impresoras Epson. Si no tiene una impresora Epson, guarde el archivo e imprímelo desde una aplicación que pueda abrir el archivo.

1. Asegure que haya escaneado y revisado todos sus originales. Consulte el enlace que aparece al final de esta sección.
2. En la ventana **Seleccionar acción**, haga clic en **Imprimir**.

Verá una pantalla como esta:

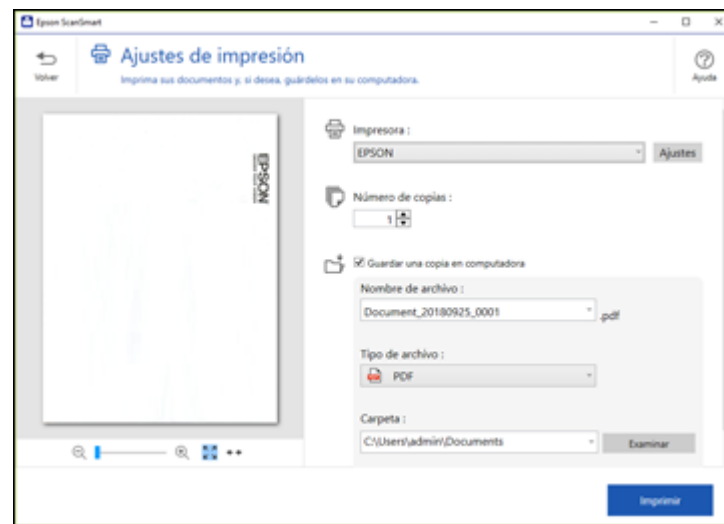

3. Cambie los ajustes, tal como se indica a continuación:
  - Seleccione la impresora Epson y cambie los ajustes de impresión, según sea necesario.
  - Seleccione el número de copias que desea imprimir.
  - Si también desea guardar una copia de la imagen escaneada en su computadora, haga clic en la casilla de verificación.
  - El tipo de documento y la fecha de escaneo para el nombre del archivo se detectan automáticamente. Puede cambiarlos, según sea necesario.
  - Puede guardar la imagen escaneada en una variedad de formatos. Si selecciona PDF con capacidad de búsqueda como el **Tipo de archivo**, puede seleccionar el idioma de OCR (reconocimiento óptico de caracteres).
  - Seleccione la carpeta en su computadora donde desea guardar el archivo.
4. Haga clic en **Imprimir**.

**Tema principal:** [Cómo escanear un documento o una foto en Epson ScanSmart](#)

## Cómo seleccionar los ajustes de Epson ScanSmart

Después de iniciar Epson ScanSmart, puede cambiar varios ajustes de escaneo.

[Cómo cambiar el producto Epson](#)

[Cómo cambiar los ajustes de escaneo](#)

[Cómo cambiar los ajustes del nombre del archivo](#)

[Cómo cambiar los ajustes de guardar](#)

[Opciones de Guardar ajustes](#)

[Cómo personalizar los iconos de acción](#)

**Tema principal:** [Cómo escanear](#)

## Cómo cambiar el producto Epson

Si está utilizando más de un producto Epson con Epson ScanSmart, puede cambiar el producto que está utilizando con su computadora.

**Nota:** Un producto que está conectado a su computadora mediante un cable USB tiene prioridad sobre un producto conectado a través de una conexión Wi-Fi.

1. En la pantalla principal, haga clic en **Cambiar**.

Verá una pantalla como esta:

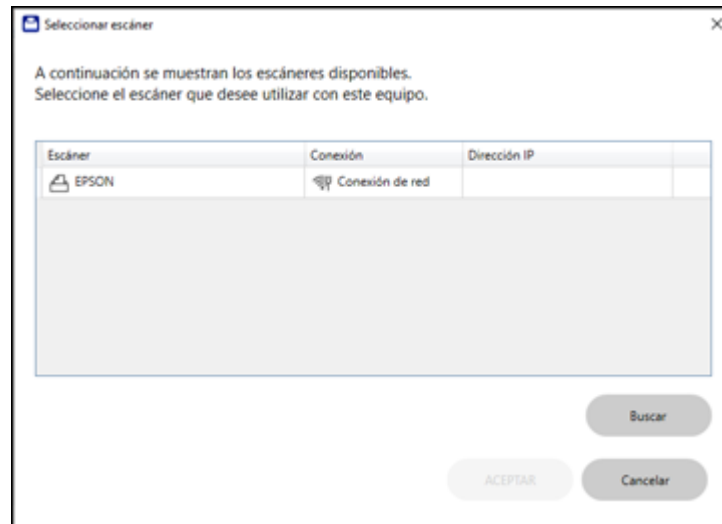

2. Seleccione el producto Epson que desea utilizar con su computadora y haga clic en **Aceptar**.

**Tema principal:** [Cómo seleccionar los ajustes de Epson ScanSmart](#)

## Cómo cambiar los ajustes de escaneo

Puede cambiar los ajustes de escaneo detallados, tales como la resolución, el tamaño del documento y más.

**Nota:** Si selecciona **Modo Automático**, no puede cambiar los ajustes de escaneo.

1. Haga clic en el botón  **Ajustes**.



Verá una pantalla como esta:

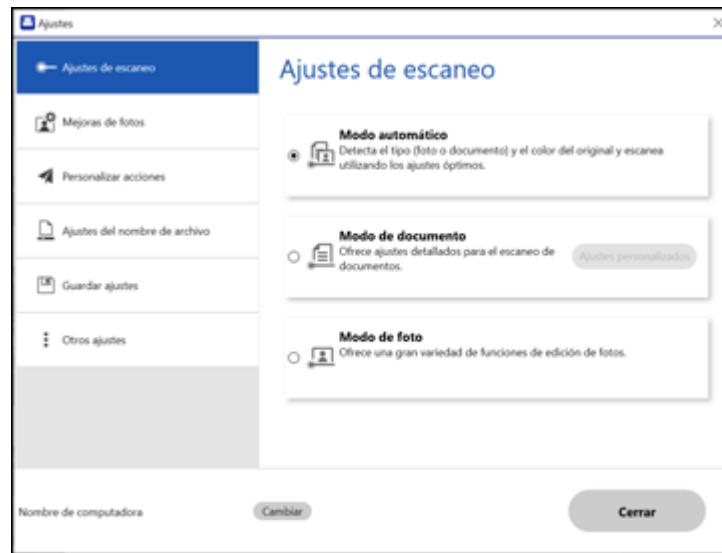

2. Realice una de las siguientes acciones:

- Para cambiar los ajustes de Modo de documento, seleccione **Modo Documento** > **Ajustes personalizados**.
- Para cambiar el Modo de foto, seleccione **Modo Foto** y haga clic en **Cerrar**. Cuando inicie un escaneo, verá un mensaje indicándole que seleccione los ajustes de escaneo.

Verá una pantalla como esta:

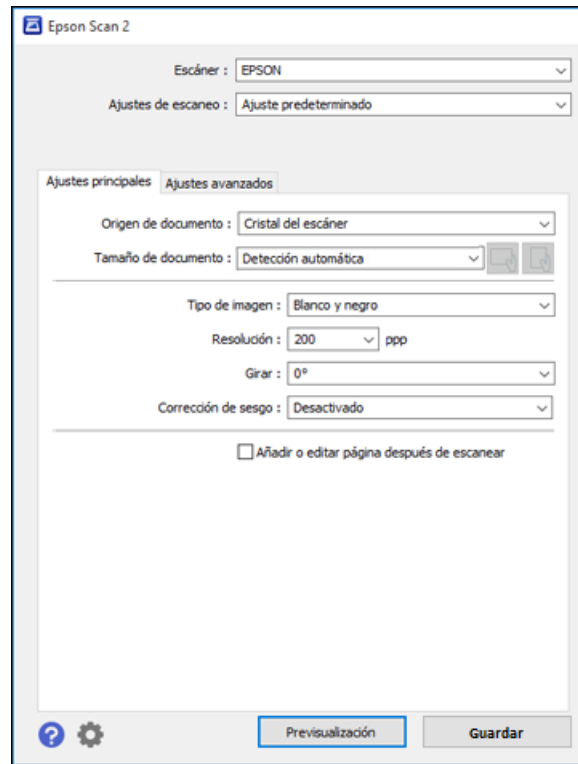

3. Cambie los ajustes, según sea necesario, y haga clic en **Guardar**.

**Tema principal:** [Cómo seleccionar los ajustes de Epson ScanSmart](#)

## Cómo cambiar los ajustes del nombre del archivo

Puede cambiar el método predeterminado de nombrar los archivos para sus escaneos.

1. Haga clic en el botón  **Ajustes**.

Verá una pantalla como esta:

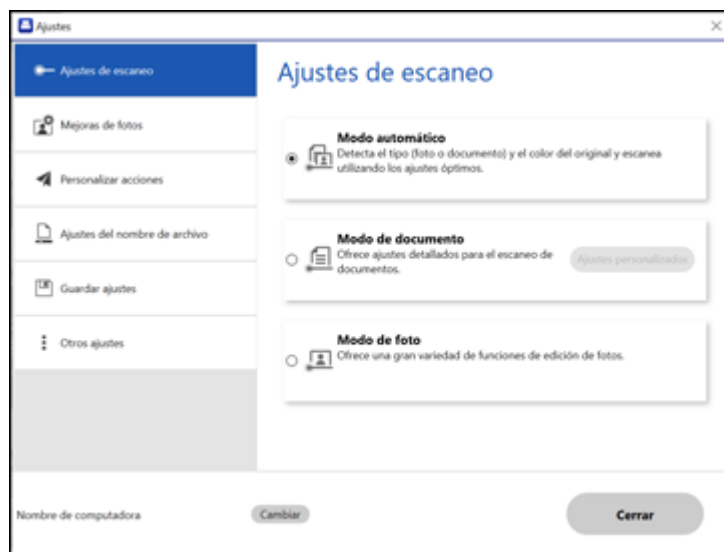

2. Haga clic en la ficha **Ajustes del nombre de archivo**.

Verá una pantalla como esta:

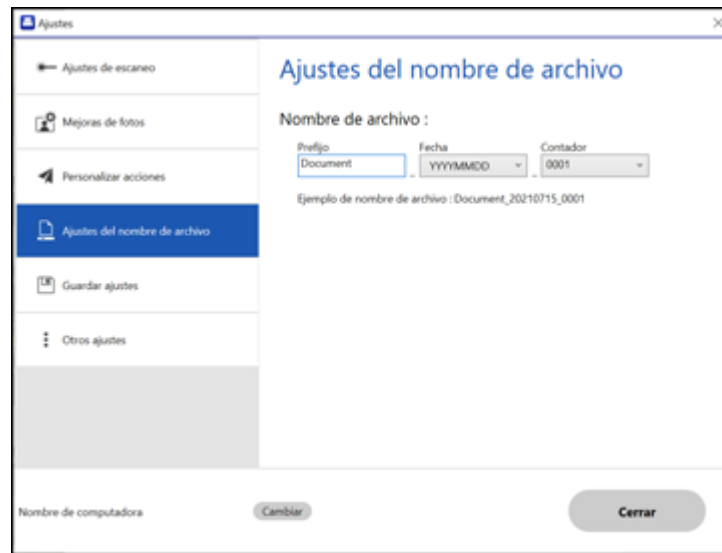

3. Cambie los ajustes, según sea necesario:
  - Introduzca un prefijo para el nombre de archivo.
  - Seleccione el formato de la fecha.
  - Seleccione un formato de numeración como el formato del contador.
4. Haga clic en **Cerrar**.

**Tema principal:** [Cómo seleccionar los ajustes de Epson ScanSmart](#)

## Cómo cambiar los ajustes de guardar

Puede cambiar las opciones de los tipos de archivo para guardar sus escaneos.

1. Haga clic en el botón  **Ajustes**.

Verá una pantalla como esta:

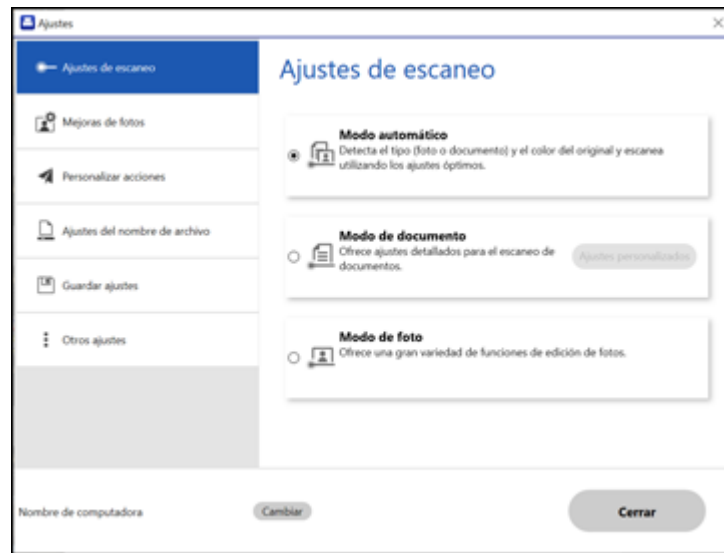

2. Haga clic en la ficha **Guardar ajustes**.

Verá una pantalla como esta:



3. Haga clic en **Opciones** para un formato de archivo y cambie los ajustes, según sea necesario.
4. Haga clic en **Abrir carpeta después de guardar** para abrir la carpeta de archivo después de que se haya guardado el archivo.
5. Haga clic en **Cerrar**.

**Tema principal:** [Cómo seleccionar los ajustes de Epson ScanSmart](#)

## Opciones de Guardar ajustes

Puede cambiar los ajustes para establecer cómo se guardan las imágenes escaneadas.

### Opciones de PDF

Ajuste	Opciones	Descripción
<b>General</b>	<b>Generar archivo PDF/A</b>	Crea un PDF que cumple con el estándar PDF/A-1.
	<b>Crear arch. con todas pág.</b>	Guarda todas las páginas como un archivo.
	<b>Nivel de compresión</b>	Selecciona el nivel de compresión para imágenes en color o en escala de grises.

### Opciones de JPEG

Ajuste	Opciones	Descripción
<b>Opciones de Calidad de imagen</b>	—	Configura un nivel de compresión moviendo un control deslizante o introduciendo un valor. El tamaño del archivo aumenta si la resolución aumenta.
<b>Codificado</b> (Windows solamente)	<b>Estándar</b>	Las imágenes se cargan desde arriba hacia abajo en un navegador web. Tarda más tiempo para cargar toda la imagen.
	<b>Progresivo</b>	Las imágenes se cargan primero a una resolución baja y luego se ajustan a una resolución alta en un navegador web.
<b>Incrustar perfil ICC</b> (Windows solamente)	—	Le permite agregar perfiles ICC a la imagen.

### Opciones de TIFF

Ajuste	Opciones	Descripción
<b>Orden de Byte</b>	<b>Windows</b> <b>Macintosh</b>	Especifica el sistema operativo donde se utilizará la imagen escaneada.

Ajuste	Opciones	Descripción
<b>Compresión</b> (Windows solamente)	—	Especifica el formato y el nivel de compresión para imágenes en Color/Grisés y Blanco y Negro. El tamaño del archivo aumenta cuando la calidad es superior.
<b>Incrustar perfil ICC</b> (Windows solamente)	—	Le permite agregar perfiles ICC a la imagen.

Tema principal: [Cómo seleccionar los ajustes de Epson ScanSmart](#)

## Cómo personalizar los iconos de acción

Puede personalizar los iconos de acción de escaneo que aparecen en la pantalla **Seleccionar acción**.

**Nota:** También puede personalizarlos haciendo clic en el icono **Personalizar** en la pantalla **Seleccionar acción**.

- Haga clic en el botón  **Ajustes**.

Verá una pantalla como esta:

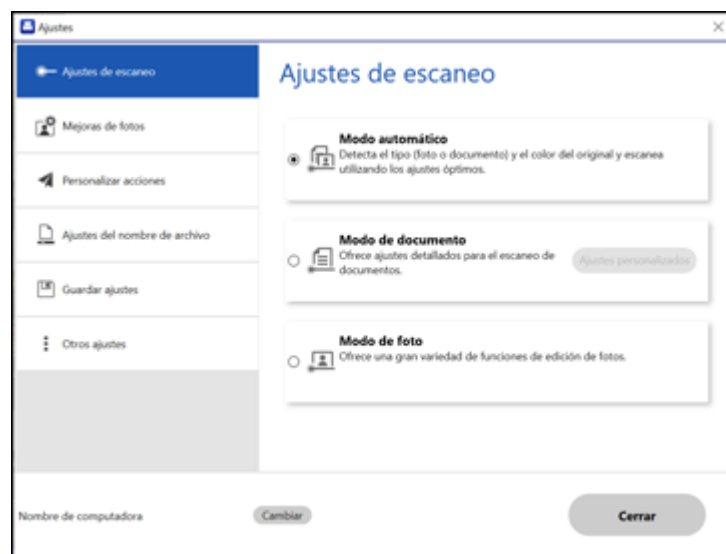



2. Haga clic en la ficha **Personalizar acciones**.

Verá una pantalla como esta:

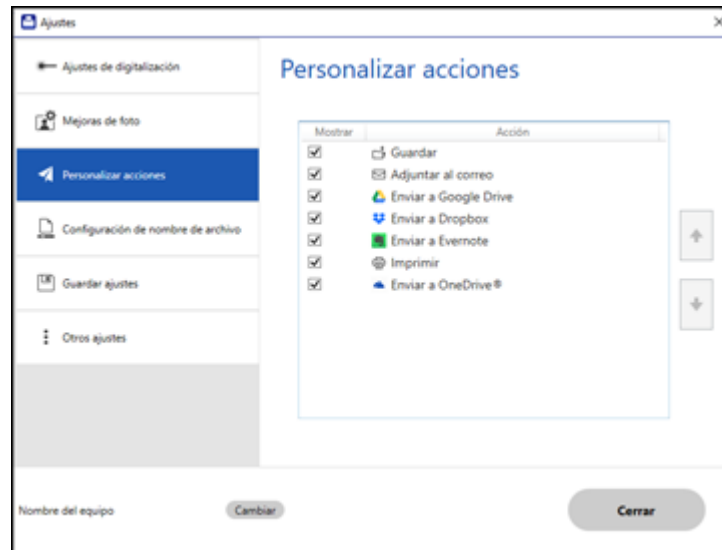

3. Elija los iconos de acción que desea mostrar seleccionando o anulando la selección de cada casilla de verificación. Haga clic en los iconos de flecha para mover los iconos hacia arriba o hacia abajo y mostrarlos en el orden que desea.
4. Haga clic en **Cerrar**.

**Tema principal:** [Cómo seleccionar los ajustes de Epson ScanSmart](#)

## Cómo escanear con Epson Scan 2

Epson Scan 2 le permite acceder a funciones de escaneo básicas y avanzadas. Puede escanear su documento y guardar la imagen escaneada en varios formatos de archivo en la carpeta Documentos o Mis documentos de su sistema operativo, o lo puede abrir en su programa de escaneo. Puede previsualizar la imagen escaneada y seleccionar o cambiar los ajustes, según sea necesario.

**Nota:** Si está utilizando su producto Epson con el sistema operativo Windows 10 S, no puede utilizar el software descrito en esta sección. Tampoco puede descargar e instalar ningún software del producto Epson de la página de Epson para utilizarlo con Windows 10 S; solamente debe obtener software de la Tienda Windows.

1. Inicie Epson Scan 2.  
Verá esta ventana:

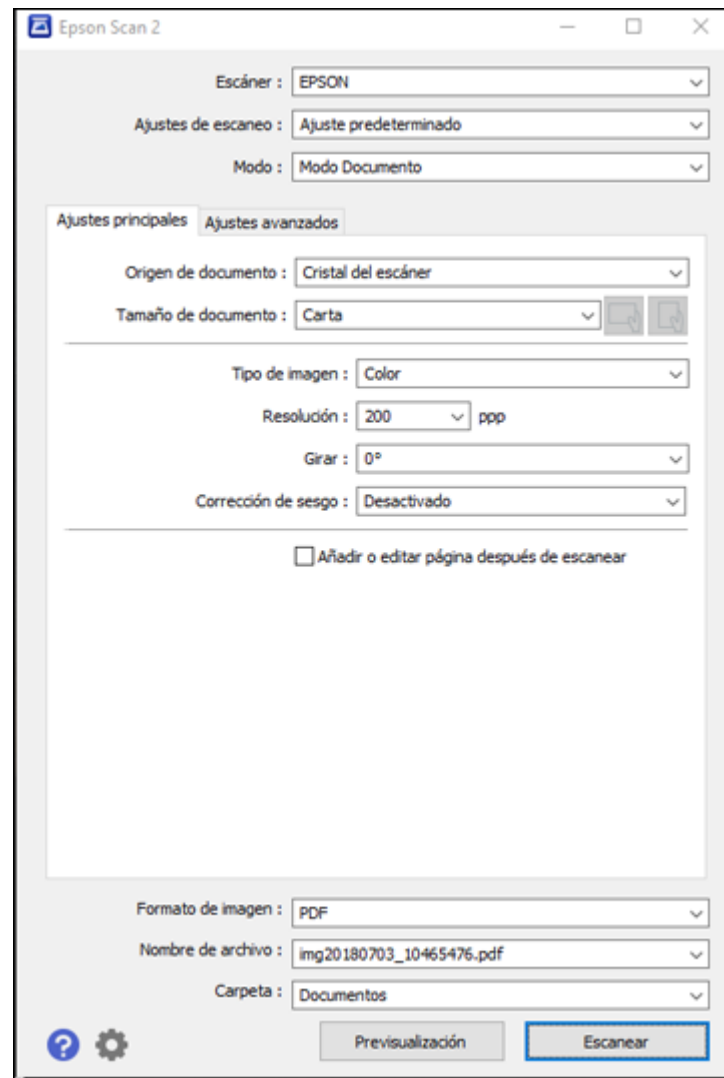

2. Seleccione el ajuste **Modo** que coincida con el tipo de original que va a escanear.

3. Seleccione el ajuste **Origen de documento** que coincida con dónde colocó el original.
4. Seleccione el ajuste **Tamaño de documento** que coincida con el tamaño de su original. Puede seleccionar **Personalizar** para introducir un tamaño personalizado, si es necesario.
5. Seleccione el tipo de imagen del original y cómo lo quiere escanear como el ajuste **Tipo de imagen**.
6. Seleccione el ajuste **Resolución** que desea utilizar para su escaneo.
7. Seleccione el ajuste **Girar** para girar la imagen escaneada.
8. Seleccione el ajuste **Corrección de sesgo** para corregir el sesgado de originales, del contenido de la imagen o ambos.
9. Haga clic en el botón **Previsualización**.

Epson Scan 2 genera una vista previa del original y muestra los resultados en la ventana de Epson Scan 2.

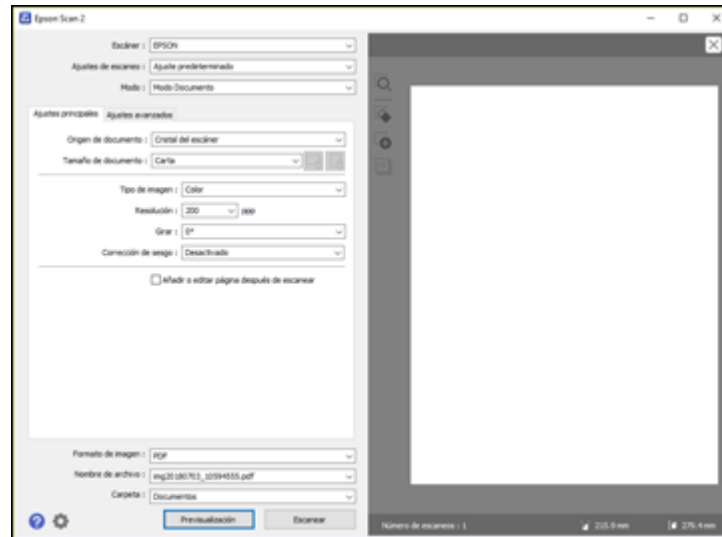

10. Realice una de las siguientes acciones:
  - Si va a escanear en Modo Documento, seleccione cualquiera de los ajustes adicionales que desea usar en la ficha Ajustes principales.
  - Si va a escanear en Modo Foto, seleccione los ajustes **Gestión de color** y **Opciones miniatura**, según sea necesario.

11. Haga clic en la ficha **Ajustes avanzados** y seleccione cualquiera de los ajustes que desea utilizar.
12. Seleccione el formato en el que desea guardar su archivo escaneado como el ajuste **Formato de imagen**. Si es necesario, seleccione **Opciones** y seleccione cualquiera de las opciones de formato que desea.
13. Introduzca un nombre para su archivo escaneado en el campo **Nombre de archivo**. Si es necesario, seleccione **Ajustes** para modificar los ajustes del nombre de archivo.
14. Seleccione la ubicación en la que desea guardar su archivo escaneado como el ajuste **Carpeta**. Si es necesario, seleccione **Seleccionar** para crear una carpeta nueva.
15. Haga clic en **Escanear**.

El producto escanea su original y guarda el archivo escaneado en la ubicación especificada.

[Ajustes de escaneo adicionales - ficha Ajustes principales](#)

[Ajustes de escaneo adicionales - ficha Ajustes avanzados](#)

[Cómo guardar documentos escaneados como un PDF con capacidad de búsqueda utilizando Epson Scan 2](#)

[Opciones de formato de imagen](#)

[Directrices para determinar la resolución de escaneo](#)

**Tema principal:** [Cómo escanear](#)

## **Ajustes de escaneo adicionales - ficha Ajustes principales**

Puede seleccionar los siguientes ajustes adicionales en la ficha Ajustes principales de Epson Scan 2. Es posible que no todos los ajustes estén disponibles, dependiendo de los otros ajustes seleccionados.

### **Girar**

Gira la imagen original hacia la derecha en el ángulo que desea antes de escanearla. Seleccione **Automática** para permitir que su producto gire la imagen automáticamente según la orientación del texto (puede tardar más para escanear).

### **Corrección de sesgo**

Corrige la distorsión de originales, el contenido de las imágenes o ambos.

### **Añadir o editar página después de escanear**

Le permite añadir, eliminar o editar las páginas en un escaneo, incluso puede girar la orientación de las páginas o cambiar el orden.

**Nota:** Para guardar múltiples páginas en un solo archivo, debe seleccionar un formato de archivo que sea compatible con múltiples páginas como **PDF** o **Multi-TIFF**. Si selecciona otro formato de archivo, cada imagen o página escaneada se guarda como un archivo separado.

Tema principal: [Cómo escanear con Epson Scan 2](#)

## Ajustes de escaneo adicionales - ficha Ajustes avanzados

Puede seleccionar los siguientes ajustes adicionales en la ficha Ajustes avanzados de Epson Scan 2. Es posible que no todos los ajustes estén disponibles, dependiendo de los otros ajustes seleccionados.

### **Eliminar fondo**

Elimina el fondo de los originales.

### **Mejora del texto**

Hace más nítidas las letras en documentos de texto.

### **Auto segmentación de área**

Separa el texto de los gráficos para hacer las imágenes en blanco y negro más claras y el reconocimiento de texto más preciso.

### **Umbral**

Ajusta el nivel de delineación de las áreas negras de texto y arte lineal, lo cual mejora el reconocimiento de texto en los programas de reconocimiento óptico de caracteres (OCR, por sus siglas en inglés).

### **Mejora de color**

Mejora los tonos del color seleccionado en la imagen escaneada. Este ajuste solo está disponible si selecciona **Escala de grises** o **Blanco y negro** como el ajuste Tipo de imagen.

### **Brillo**

Ajusta la claridad y la oscuridad de la imagen escaneada.

### **Contraste**

Ajusta la diferencia entre las áreas claras y oscuras de toda la imagen escaneada.

### **Gamma**

Ajusta la densidad de los medios tonos de la imagen escaneada.

### **Desenfocar máscara**

Define los bordes de ciertas zonas de la imagen. Desactive esta opción si desea dejar los bordes más suaves.

### **Destramado**

Elimina el patrón ondulado que puede aparecer en las áreas de la imagen levemente sombreadas, tales como los tonos de piel. Esta opción mejora los resultados al escanear revistas o periódicos. (Los resultados de destramado no aparecen en la imagen de previsualización, solo en la imagen escaneada).

### **Relleno del borde**

Corrige las sombras alrededor de los bordes de la imagen rellenándolas con blanco y negro.

**Salida de imagen dual**

Escanea la imagen original dos veces utilizando ajustes de salida diferentes (Windows solamente).

**Marca de fondo**

Agrega una marca de fondo a una imagen escaneada.

**Tema principal:** [Cómo escanear con Epson Scan 2](#)

## **Cómo guardar documentos escaneados como un PDF con capacidad de búsqueda utilizando Epson Scan 2**

Puede escanear un documento y guardar el texto como un PDF con capacidad de búsqueda. En un PDF con capacidad de búsqueda, el texto se reconoce utilizando un proceso de reconocimiento óptico de caracteres (OCR, por sus siglas en inglés) y luego se inserta en el original escaneado.

**Nota:** El componente requerido, Epson Scan 2 OCR Component, se instala automáticamente cuando instala el software del producto, tal como se indica en la *Guía de instalación*. Si instala el software del escáner individualmente, asegúrese de también instalar este componente si desea realizar el proceso de OCR.

1. Cargue el original en el producto para escanearlo.
2. Inicie Epson Scan 2.
3. Seleccione los ajustes de escaneo.
4. Haga clic en **Previsualización** y ajuste el área que desea escanear, si es necesario.
5. Seleccione **PDF con capacidad de búsqueda** como el ajuste Formato de imagen.
6. Seleccione **Opciones** de la lista Formato de imagen.

Verá esta ventana:

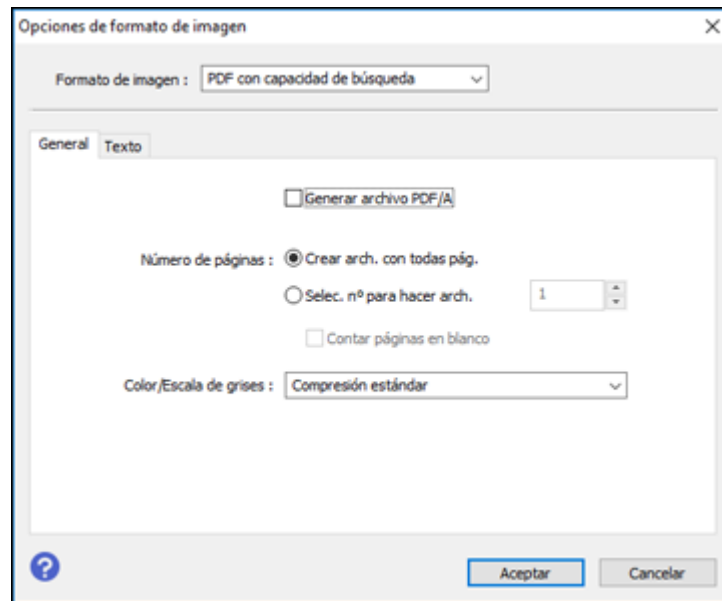

7. Seleccione cualquiera de las opciones en la ficha General.
8. Seleccione la ficha **Texto**.
9. Asegure que el idioma utilizado en el texto del documento esté seleccionado como el ajuste **Idioma del texto**.
10. Haga clic en **Aceptar**.
11. Confirme el ajuste **Nombre de archivo** y seleccione un ajuste **Carpeta** para su documento.
12. Haga clic en **Escanear**.

La imagen escaneada se guarda como un PDF con capacidad de búsqueda.

**Tema principal:** [Cómo escanear con Epson Scan 2](#)

## Opciones de formato de imagen

Puede seleccionar diferentes formatos de imagen y opciones relacionadas. Para obtener detalles sobre las opciones disponibles, haga clic en el icono ? en la ventana Opciones de formato de imagen de Epson Scan 2. No todos los formatos de imagen tienen opciones.

**BITMAP (\*.bmp)**

Un formato de imagen estándar para la mayoría de los programas de Windows.

**JPEG (\*.jpg)**

Un formato de imagen que ofrece un alto nivel de compresión de datos de imagen. Sin embargo, cuanto mayor sea la compresión, menor será la calidad de la imagen. (Se recomienda el formato TIFF para imágenes escaneadas que va a retocar o modificar).

**PNG (\*.png)**

Un formato de imagen que no pierde calidad durante el proceso de edición.

**TIFF (\*.tif)**

Un formato de archivo creado para el intercambio de datos entre muchos programas, tales como programas de gráficos y de autoedición.

**Multi-TIFF (\*.tif)**

Un formato de archivo TIFF para guardar múltiples páginas en el mismo archivo, lo cual le permitirá editar las imágenes utilizando un programa compatible.

**PDF (\*.pdf)**

Un formato de documento que se puede leer tanto en Windows como en Mac utilizando Adobe Reader, Acrobat u otros programas. Puede guardar documentos de múltiples páginas en un archivo PDF.

**PDF con capacidad de búsqueda (\*.pdf)**

Un formato de documento que se puede leer tanto en Windows como en Mac utilizando Adobe Reader, Acrobat u otros programas. Puede guardar documentos de múltiples páginas en un archivo PDF. Puede realizar búsquedas del texto detectado en el documento escaneado.

**Tema principal:** [Cómo escanear con Epson Scan 2](#)

## Directrices para determinar la resolución de escaneo

El ajuste **Resolución**, medido en ppp (puntos por pulgada), controla la cantidad de detalle capturada en sus escaneos. Al aumentar la resolución, captura una mayor cantidad de detalle, pero tiene las siguientes desventajas:

- Los tamaños de archivo son más grandes.
- Toma más tiempo para escanear sus originales, enviar/recibir sus archivos escaneados por correo electrónico o fax e imprimirlos.
- La imagen puede hacerse demasiado grande para mostrar en su pantalla o para imprimir en papel.



Si va a ampliar una imagen escaneada para imprimirla más grande, puede que tenga que aumentar la resolución predeterminada establecida por Epson Scan 2. Siga las siguientes directrices para determinar el ajuste de resolución que necesite:

- Va a escanear la imagen a tamaño original pero posteriormente la va a ampliar en un programa de edición de imágenes.

Aumente el ajuste Resolución en Epson Scan 2 antes de escanear. Para mantener una calidad de imagen alta, aumente la resolución a la misma proporción a la que aumentará el tamaño de la imagen. Por ejemplo, si la resolución es de 300 ppp (puntos por pulgada) y posteriormente va a duplicar el tamaño de la imagen, seleccione una resolución de 600 ppp.

- Va a escanear la imagen al 100% o a un tamaño menor.

Seleccione el ajuste Resolución de Epson Scan 2 según cómo vaya a utilizar la imagen escaneada:

- Enviar por correo electrónico/ver en la pantalla de una computadora/publicar en una página web:  
96 a 200 ppp
- Imprimir/enviar por fax/convertir en texto editable (OCR)/crear un PDF con capacidad de búsqueda:  
200 a 300 ppp

**Tema principal:** [Cómo escanear con Epson Scan 2](#)

---

## Cómo rellenar la tinta

Cuando el nivel de tinta de un tanque de tinta está por debajo de la línea inferior, debe rellenarlo.

**Precaución:** Si el nivel de tinta está por debajo de la línea inferior del tanque, llénelo hasta la línea superior del tanque de tinta. El uso continuo del producto cuando el nivel de tinta está por debajo de la línea inferior de un tanque podría dañar el producto.

[Precauciones de seguridad relacionadas a la tinta](#)

[Cómo revisar los niveles de tinta en el producto](#)

[Cómo desactivar las ofertas especiales con Windows](#)

[Cómo adquirir tinta Epson](#)

[Cómo rellenar los tanques de tinta](#)

## Precauciones de seguridad relacionadas a la tinta

### Precauciones al manipular la tinta

- Mantenga las botellas de tinta y los tanques de tinta fuera del alcance de los niños. No deje que los niños ingieran la tinta y tampoco deje que manipulen las botellas de tinta y sus tapas.
- No incline o agite una botella de tinta después de retirar el sello; de lo contrario, la tinta se podría derramar.
- Tenga cuidado de no tocar la tinta cuando manipule los tanques de tinta, las tapas de los tanques, las botellas de tinta abiertas o sus tapas.
- Si se mancha la piel con tinta, lávesela bien con agua y jabón. Si le entra tinta en los ojos, enjuáguelos inmediatamente con agua. Si le entra tinta en la boca, escúpala y acuda a un médico de inmediato.
- No apriete las botellas de tinta.
- Si la tinta se derrama, límpiela de inmediato. Para prevenir que las manchas se extiendan, seque la tinta con un paño seco, luego límpiela con un paño húmedo. Si la tinta se seca, será más difícil quitar las manchas.

### Precauciones al rellenar la tinta

- Utilice las botellas de tinta con el código correcto para este producto.
- No la mezcle con otros tipos de tinta Epson.

- El uso de tinta que no sea de Epson podría causar daños que no están cubiertos por la garantía de Epson y, bajo ciertas circunstancias, podría causar un funcionamiento irregular del producto.
- Este producto requiere un manejo cuidadoso de la tinta. La tinta puede salpicar cuando llene o rellene los tanques de tinta. Si mancha su ropa o sus pertenencias con tinta, es posible que la mancha sea permanente.
- No saque las botellas de tinta de su envoltorio hasta que esté listo para llenar uno de los tanques de tinta. Las botellas de tinta están embaladas herméticamente para garantizar su fiabilidad. Si deja una botella de tinta desembalada por un largo periodo de tiempo antes de utilizarla, podría afectar la calidad de impresión.
- Si el nivel de tinta está por debajo de la línea inferior de un tanque de tinta, rellene la tinta. El uso continuo del producto cuando el nivel de tinta está por debajo de la línea inferior de un tanque de tinta podría dañar el producto.
- Revise visualmente los niveles de tinta de los tanques del producto para confirmar la cantidad de tinta restante. El uso continuo del producto cuando la tinta está por debajo de la línea inferior de un tanque de tinta podría dañar el producto.
- No deje que los niveles de tinta permanezcan bajos por mucho tiempo.
- Epson recomienda llenar los tanques de tinta hasta la línea superior cuando el producto no esté en uso.
- Si una botella de tinta estaba almacenada en un sitio frío, espere por lo menos tres horas para que se ajuste a la temperatura ambiente antes de usarla.
- Utilice la botella de tinta antes de la fecha impresa en el envoltorio.
- Una vez que abra una botella de tinta, Epson recomienda usar la tinta lo antes posible.
- Si la tinta se adhiere alrededor de los tanques y los puertos, limpie la tinta con un paño que no deje pelusas o con un bastoncillo de algodón.
- Guarde las botellas de tinta en un lugar fresco y oscuro. Manténgalas fuera de la luz solar directa.
- No guarde las botellas de tinta en ambientes con temperaturas extremas.
- Guarde las botellas de tinta en las mismas condiciones ambientales que el producto. Cuando guarde o transporte una botella de tinta abierta, no incline la botella y no la someta a impactos o a cambios de temperatura. De lo contrario, la tinta se podría derramar aun si la tapa de la botella está bien cerrada. Mantenga la botella de tinta en posición vertical cuando esté apretando la tapa y tome medidas para que no se derrame la tinta al transportar la botella.

## Información de las botellas de tinta y de los tanques de tinta

- Para mantener el rendimiento óptimo del cabezal de impresión, se consume una cierta cantidad de tinta de todos los tanques de tinta durante la impresión y cuando esté realizando operaciones de mantenimiento, tal como limpiar el cabezal de impresión. También es posible que se consuma tinta al encender el producto.
- Parte de la tinta de las botellas incluidas con su producto se utiliza para la configuración inicial; el rendimiento de estas botellas es inferior en comparación al de las botellas de tinta de reemplazo.
- El rendimiento de la tinta puede variar según las imágenes que imprime, el tipo de papel que utiliza, la frecuencia con la que imprime y las condiciones ambientales, tal como la temperatura.
- Las botellas de tinta pueden contener materiales reciclados, pero esto no afecta al funcionamiento o al rendimiento del producto.
- Las especificaciones y el aspecto de las botellas de tinta están sujetas a cambios sin previo aviso para su mejora.
- Cuando imprima en modo monocromático o en escala de grises, se puede utilizar tinta de color en vez de tinta negra, según el tipo de papel y los ajustes de calidad de impresión. Esto es porque se utiliza una mezcla de las tintas de color para crear el negro.

**Tema principal:** [Cómo rellenar la tinta](#)

## Cómo revisar los niveles de tinta en el producto

Para confirmar la cantidad de tinta restante, revise visualmente los niveles de tinta de los tanques del producto. Compruebe que los niveles de tinta estén por encima de las líneas inferiores de los tanques de tinta. Si el nivel de tinta está por debajo de la línea inferior de cualquier de los tanques, llénelo hasta la línea superior del tanque de tinta.

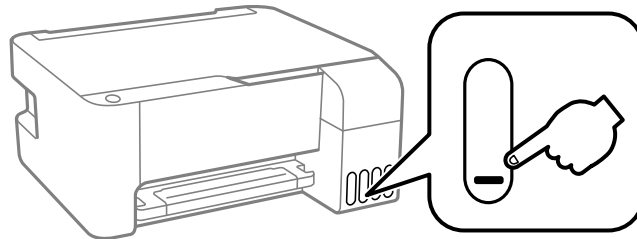

**Tema principal:** [Cómo rellenar la tinta](#)

### Referencias relacionadas

[Precauciones de seguridad relacionadas a la tinta](#)



### Tareas relacionadas

[Cómo rellenar los tanques de tinta](#)

## Cómo desactivar las ofertas especiales con Windows

Puede desactivar los mensajes de ofertas especiales de Epson con una utilidad en su computadora Windows.

**Nota:** Es posible que vea la pantalla de ofertas especiales de Epson cada vez que imprima (si su computadora está conectada a Internet). Seleccione **No mostrar este mensaje otra vez** y haga clic en **Rechazar** para desactivar el envío de ofertas en línea. Las ofertas promocionales no son válidas en América Latina.

1. Acceda al Escritorio de Windows y haga clic con el botón derecho del mouse en el icono  de su producto localizado en el lado derecho de la barra de tareas de Windows, o haga clic en la flecha hacia arriba y haga clic con el botón derecho del mouse en el icono . Seleccione **Preferencias de monitorización**.

Verá esta ventana:

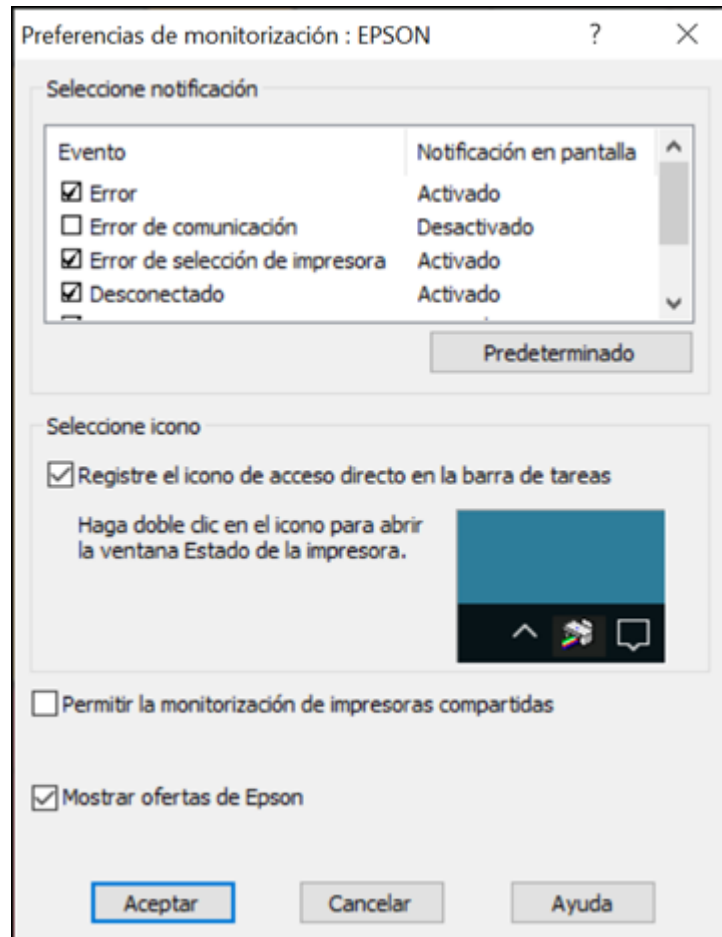

2. Para desactivar las ofertas promocionales, desactive la casilla de verificación **Mostrar ofertas de Epson**.

**Tema principal:** [Cómo rellenar la tinta](#)

## Cómo adquirir tinta Epson

Puede adquirir papel y tinta Epson originales de un distribuidor de productos Epson autorizado. Para encontrar el más cercano, visite la página [latin.epson.com](http://latin.epson.com) o llame a la oficina de ventas de Epson más cercana.

**Nota:** Este producto está diseñado para funcionar con tinta Epson original. Tinta que no sea de la marca Epson o cualquier otra tinta no especificada para esta impresora podría causar daños que no están cubiertos por la garantía de Epson.

Las botellas de tinta utilizadas para la configuración inicial del producto tienen un menor rendimiento debido al proceso de inicialización. Este proceso se realiza solo la primera vez que enciende la impresora y garantiza un mejor rendimiento. El rendimiento de la tinta varía bastante según los trabajos de impresión, los ajustes de impresión, el tipo de papel, la frecuencia de uso y la temperatura. No cargue papel antes de rellenar los tanques de tinta.

Revise los niveles de tinta en el producto frecuentemente y rellene los tanques de tinta, si es necesario.

[Códigos de las botellas de tinta](#)

**Tema principal:** [Cómo rellenar la tinta](#)

## Códigos de las botellas de tinta

Utilice estos códigos cuando ordene o compre botellas de tinta nuevas.

Color de tinta	Código
Negro	T544120-AL
Cian	T544220-AL
Magenta	T544320-AL
Amarillo	T544420-AL

**Tema principal:** [Cómo adquirir tinta Epson](#)

## Cómo rellenar los tanques de tinta

Asegúrese de tener botellas de tinta nuevas a la mano y lea las precauciones de seguridad relacionadas a la tinta antes de comenzar.

Puede seguir utilizando el producto aun cuando uno o más de los tanques de tinta no esté completamente lleno.

**Precaución:** Utilice guantes desechables cuando rellene los tanques de tinta para evitar mancharse las manos. Si la tinta se derrama, límpiela inmediatamente con una toalla húmeda para evitar manchas permanentes. Si mancha su ropa o sus pertenencias con tinta, es posible que la mancha sea permanente.

1. Abra la cubierta de la unidad de tanques de tinta.

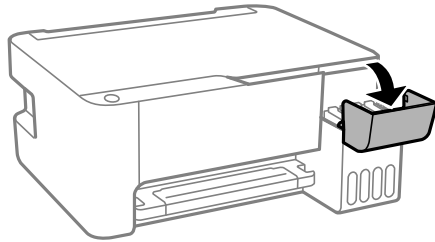

2. Abra la tapa del tanque que va a llenar.

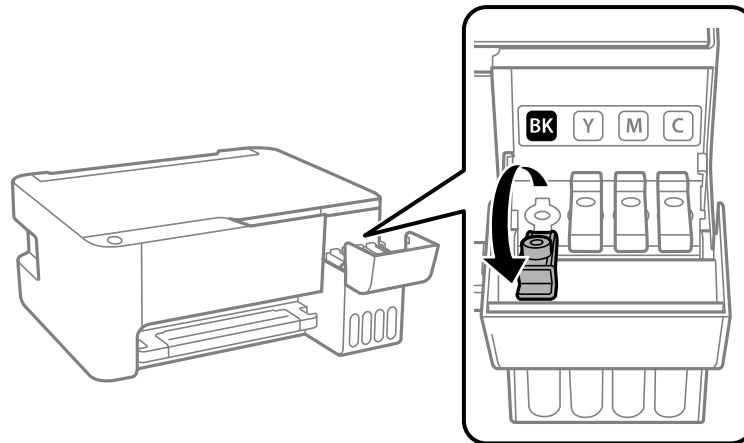

**Nota:** Asegure que el color de la tinta coincida con el color de la etiqueta del tanque de tinta que desea llenar.



3. Sujete la botella verticalmente y desenrosque la tapa con cuidado para retirarla.



**Precaución:** No agite o apriete la botella de tinta. No toque la parte superior de la botella después de retirar la tapa.

**Advertencia:** Si se mancha la piel con tinta, lávesela bien con agua y jabón. Si le entra tinta en los ojos, enjuáguelos inmediatamente con agua. Si le entra tinta en la boca, escúpala y acuda a un médico de inmediato. Consulte a un médico si los problemas persisten. Mantenga las botellas de tinta fuera del alcance de los niños y no ingiera la tinta.

4. Revise la línea superior (a) en el tanque de tinta.

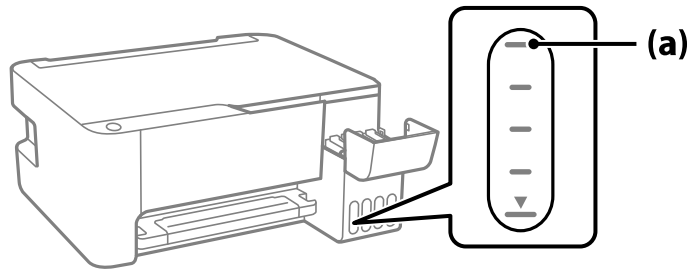

5. Alinee la parte superior de la botella de tinta con el puerto de relleno, luego levante gradualmente la botella para insertarla en el puerto. Espere hasta que el tanque se llene de tinta. No apriete la botella. La tinta fluye en el tanque y se detiene automáticamente cuando llega a la línea superior.

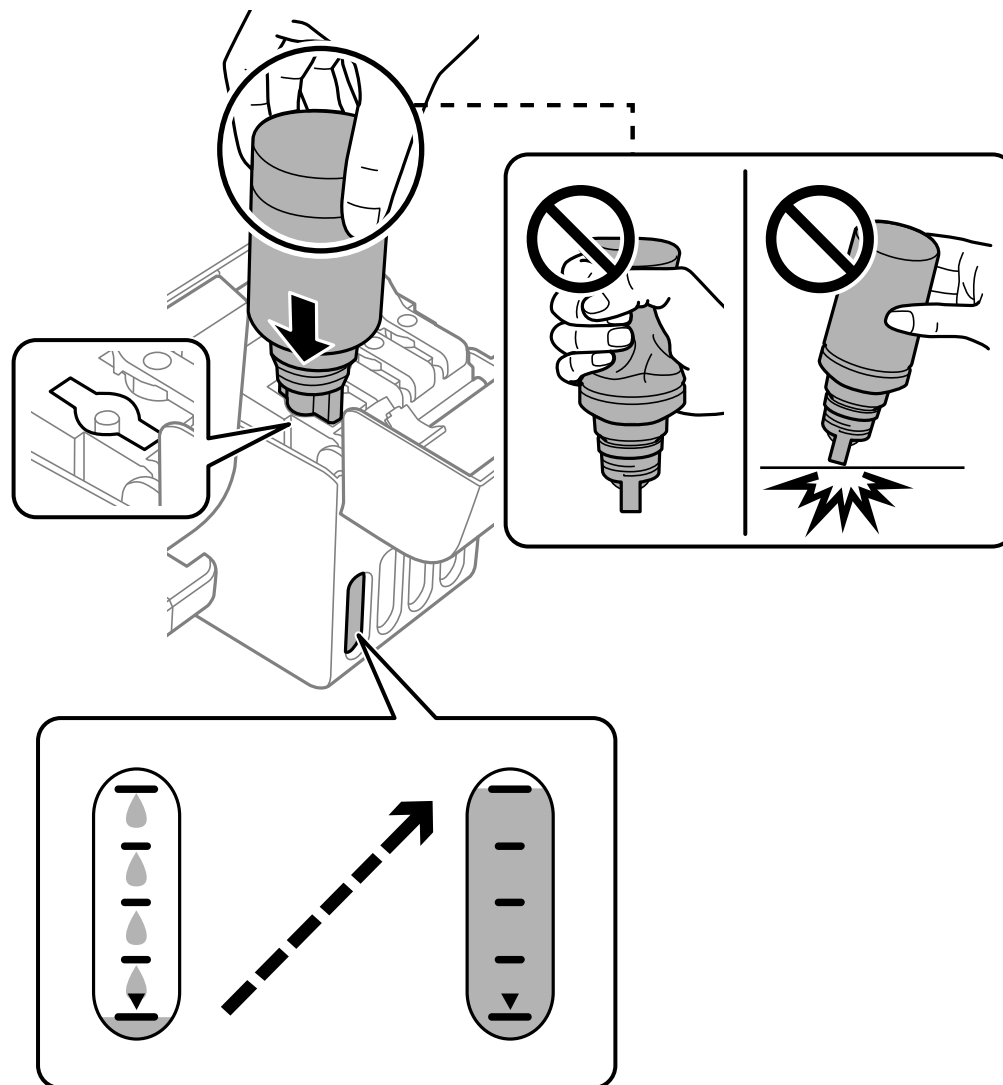

**Nota:** No inserte las botellas por la fuerza; las botellas están diseñadas para funcionar exclusivamente con el tanque de tinta del color correspondiente.

**Nota:** Si la tinta no fluye de la botella, levante y vuelva a insertar la botella. Sin embargo, no retire y vuelva a insertar la botella cuando la tinta ha alcanzado la línea superior; de lo contrario, la tinta se podría derramar.

6. Una vez que el tanque esté lleno, retire la botella de tinta y cierre la tapa del tanque de tinta firmemente, tal como se muestra a continuación.

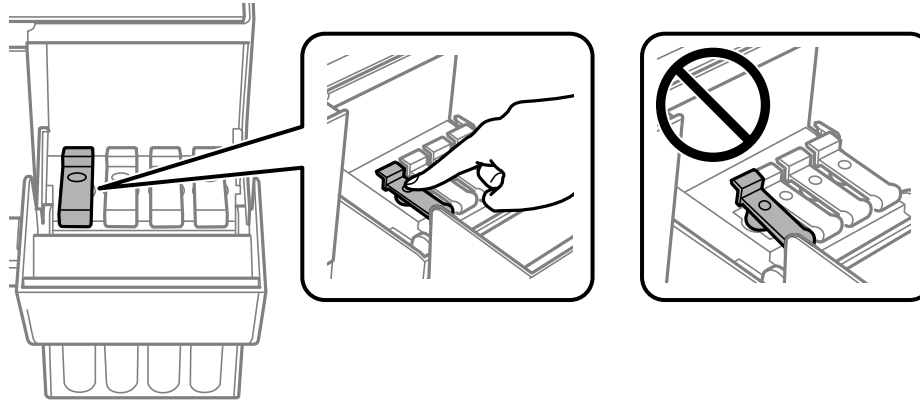

**Nota:** No deje la botella de tinta en el tanque; de lo contrario, se podría dañar la botella o se podría derramar la tinta.

**Nota:** Si queda tinta en la botella, enrosque la tapa de la botella firmemente. Guarde la botella de tinta verticalmente para usarla después.

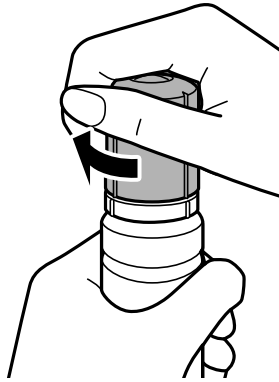

7. Repita los pasos anteriores según sea necesario para cada tanque de tinta que necesita llenar.
8. Cierre la cubierta de la unidad de tanques de tinta.

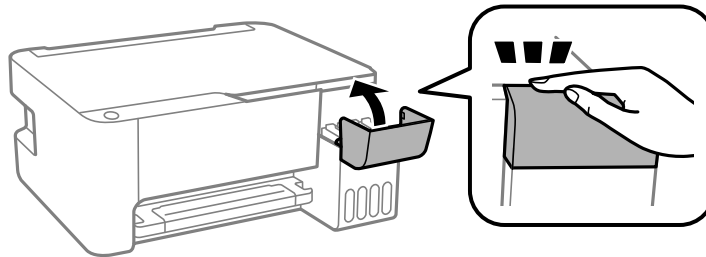

**Tema principal:** [Cómo rellenar la tinta](#)

**Conceptos relacionados**

[Cómo adquirir tinta Epson](#)

**Referencias relacionadas**

[Precauciones de seguridad relacionadas a la tinta](#)

---

## Cómo ajustar la calidad de impresión

Si la calidad de impresión disminuye, es posible que necesite ejecutar una utilidad para limpiar o alinear el cabezal de impresión.

Si no se resuelve el problema después de ejecutar estas utilidades, es posible que tenga que ejecutar una limpieza a fondo o limpiar el recorrido del papel.

[Mantenimiento del cabezal de impresión](#)

[Cómo alinear el cabezal de impresión](#)

[Cómo limpiar el recorrido del papel](#)

[Cómo revisar el número de hojas que han avanzado por el producto](#)

## Mantenimiento del cabezal de impresión

Si las impresiones son demasiado claras u observa bandas oscuras o claras en ellas, es posible que sea necesario limpiar los inyectores del cabezal de impresión. Cada vez que limpia los inyectores gasta tinta, por lo tanto, límpielos solo si la calidad de impresión disminuye.

Puede revisar si los inyectores están obstruidos antes de limpiarlos para no limpiarlos innecesariamente.

**Nota:** Es posible que no pueda limpiar el cabezal de impresión cuando uno de los tanques tenga un nivel de tinta bajo. Puede que tenga que rellenar el tanque de tinta primero.

Si aún observa líneas claras u oscuras o si aparecen espacios en las impresiones, incluso después de limpiar el cabezal de impresión varias veces, puede ejecutar una limpieza a fondo.

[Cómo revisar los inyectores del cabezal de impresión](#)

[Cómo limpiar el cabezal de impresión](#)

[Cómo realizar una limpieza a fondo](#)

**Tema principal:** [Cómo ajustar la calidad de impresión](#)

**Temas relacionados**

[Cómo rellenar la tinta](#)

## Cómo revisar los inyectores del cabezal de impresión

Puede imprimir un patrón de prueba de los inyectores para comprobar si los inyectores están obstruidos.



[Cómo revisar los inyectores con los botones del producto](#)

[Cómo revisar los inyectores con una utilidad de la computadora](#)

**Tema principal:** [Mantenimiento del cabezal de impresión](#)

### **Cómo revisar los inyectores con los botones del producto**

Puede revisar los inyectores del cabezal de impresión utilizando los botones de su producto.

1. Pulse el botón  de encendido para apagar el producto.
2. Cargue unas hojas de papel normal en el producto.
3. Mantenga presionado el botón  de cancelar y pulse el botón  de encendido para encender el producto.
4. Cuando se encienda el producto, suelte los dos botones.

El producto imprime un patrón de prueba de los inyectores.

**Nota:** Puede tardar unos segundos para que empiece a imprimir el patrón. Si el patrón no se empieza a imprimir después de unos segundos, compruebe que tiene papel cargado en el producto.

5. Revise el patrón impreso para ver si aparecen espacios en las líneas.

**El cabezal de impresión está limpio.**

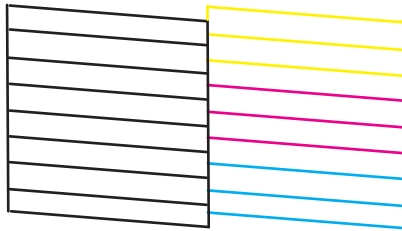

**Necesita limpiar el cabezal de impresión.**

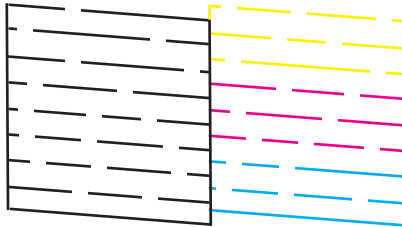

**Necesita limpiar el cabezal de impresión con una limpieza a fondo.**

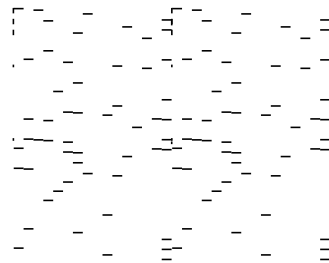

6. Realice una de las siguientes acciones:

- Si no aparecen espacios, el cabezal de impresión está limpio y puede seguir imprimiendo.

- Si aparecen espacios o el patrón tiene una apariencia muy tenue, limpie el cabezal de impresión. Si aparecen espacios en prácticamente todo el patrón, consulte el enlace al final de esta sección para obtener instrucciones sobre cómo realizar una limpieza a fondo.

Si no ve ninguna mejora después de la tercera limpieza, apague el producto y espere por lo menos 12 horas. Luego, ejecute una prueba de los inyectores y limpie el cabezal de impresión otra vez. Si la calidad aún no mejora, ejecute una limpieza a fondo.

**Tema principal:** [Cómo revisar los inyectores del cabezal de impresión](#)

### Conceptos relacionados

[Cómo realizar una limpieza a fondo](#)



### Tareas relacionadas

[Cómo cargar papel en el alimentador de hojas](#)

[Cómo limpiar el cabezal de impresión con los botones del producto](#)

## Cómo revisar los inyectores con una utilidad de la computadora

Puede revisar los inyectores del cabezal de impresión con una utilidad en su computadora con Windows o su Mac.

1. Cargue unas hojas de papel normal en el producto.
2. Realice una de las siguientes acciones:
  - **Windows:** Acceda al Escritorio de Windows y haga clic con el botón derecho del mouse en el icono  de su producto localizado en el lado derecho de la barra de tareas de Windows, o haga clic en la flecha hacia arriba y haga clic con el botón derecho del mouse en el icono .
  - **Mac:** En el menú Apple o en el Dock, seleccione **Preferencias del Sistema**. Seleccione **Impresión y Fax**, **Impresión y Escaneado** o **Impresoras y escáneres**, seleccione su producto y seleccione **Opciones y recambios** u **Opciones y consumibles**. Seleccione **Utilidad** y seleccione **Abrir Utilidad Impresoras**.
3. Seleccione **Test de inyectores**.



Verá una ventana como esta:

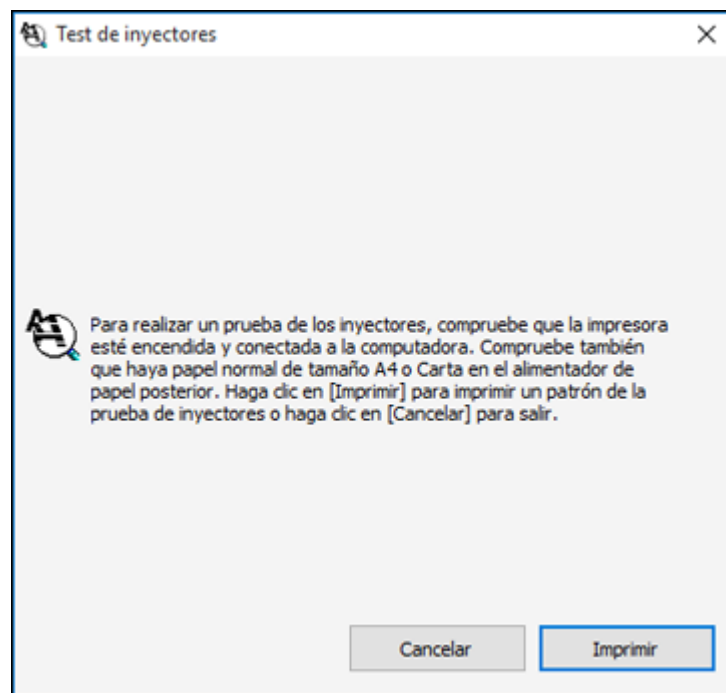

4. Haga clic en **Imprimir**.

5. Revise el patrón impreso para ver si aparecen espacios en las líneas.

**El cabezal de impresión está limpio.**

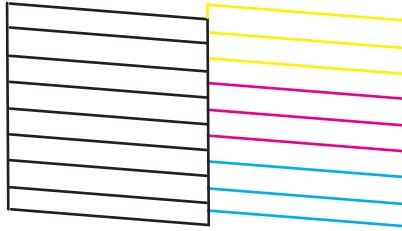

**Necesita limpiar el cabezal de impresión.**

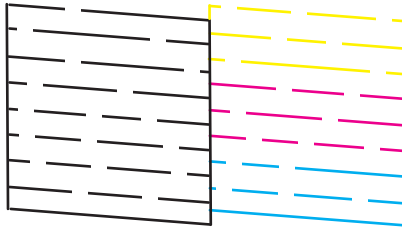

**Necesita limpiar el cabezal de impresión con una limpieza a fondo.**

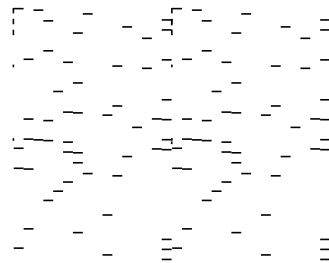

6. Realice una de las siguientes acciones:
- Si no aparecen espacios, haga clic en **Finalizar**.

- Si aparecen espacios o el patrón tiene una apariencia muy tenue, limpie el cabezal de impresión. Si aparecen espacios en prácticamente todo el patrón, consulte el enlace al final de esta sección para obtener instrucciones sobre cómo realizar una limpieza a fondo.

Si no ve ninguna mejora después de la tercera limpieza, apague el producto y espere por lo menos 12 horas. Luego, ejecute una prueba de los inyectores y limpie el cabezal de impresión otra vez. Si la calidad aún no mejora, ejecute una limpieza a fondo.

**Tema principal:** [Cómo revisar los inyectores del cabezal de impresión](#)

#### **Conceptos relacionados**

[Cómo realizar una limpieza a fondo](#)

#### **Tareas relacionadas**

[Cómo cargar papel en el alimentador de hojas](#)

[Cómo limpiar el cabezal de impresión con una utilidad de la computadora](#)

## **Cómo limpiar el cabezal de impresión**

Si la calidad de impresión disminuye y el patrón de prueba de los inyectores indica que los inyectores están obstruidos, puede limpiar el cabezal de impresión.

**Nota:** Es posible que no pueda limpiar el cabezal de impresión cuando uno de los tanques tenga un nivel de tinta bajo. Puede que tenga que rellenar el tanque de tinta primero.

[Cómo limpiar el cabezal de impresión con los botones del producto](#)

[Cómo limpiar el cabezal de impresión con una utilidad de la computadora](#)

**Tema principal:** [Mantenimiento del cabezal de impresión](#)

#### **Temas relacionados**

[Cómo rellenar la tinta](#)

### **Cómo limpiar el cabezal de impresión con los botones del producto**

Puede limpiar el cabezal de impresión utilizando los botones de su producto.

1. Compruebe que ninguno de los indicadores del producto esté señalando errores.
2. Cargue unas hojas de papel normal en el producto.
3. Mantenga presionado el botón  de cancelar durante 5 segundos para iniciar el ciclo de limpieza.

El indicador  de encendido parpadea mientras se ejecuta el ciclo de limpieza y permanece encendido cuando termina el ciclo de limpieza.

**Precaución:** Nunca apague el producto o abra la tapa frontal durante un ciclo de limpieza, ya que esto podría interferir con la impresión.

4. Ejecute una prueba de inyectores para confirmar que el cabezal de impresión está limpio.

Si no ve ninguna mejora después de la tercera limpieza, apague el producto y espere por lo menos 12 horas. Después, vuelva a limpiar el cabezal de impresión. Si la calidad aún no mejora, ejecute una limpieza a fondo. Si aún no observa ninguna mejora, póngase en contacto con el departamento de soporte técnico de Epson.

**Tema principal:** [Cómo limpiar el cabezal de impresión](#)

**Conceptos relacionados**

[Cómo realizar una limpieza a fondo](#)

**Referencias relacionadas**

[Dónde obtener ayuda](#)



**Tareas relacionadas**

[Cómo cargar papel en el alimentador de hojas](#)

[Cómo revisar los inyectores con los botones del producto](#)

### **Cómo limpiar el cabezal de impresión con una utilidad de la computadora**

Puede limpiar el cabezal de impresión con una utilidad en su computadora Windows o su Mac.

1. Compruebe que ninguno de los indicadores del producto esté señalando errores.
2. Cargue unas hojas de papel normal en el producto.
3. Realice una de las siguientes acciones:
  - **Windows:** Acceda al Escritorio de Windows y haga clic con el botón derecho del mouse en el icono  de su producto localizado en el lado derecho de la barra de tareas de Windows, o haga clic en la flecha hacia arriba y haga clic con el botón derecho del mouse en el icono .
  - **Mac:** En el menú Apple o en el Dock, seleccione **Preferencias del Sistema**. Seleccione **Impresión y Fax**, **Impresión y Escaneado** o **Impresoras y escáneres**, seleccione su producto y seleccione **Opciones y recambios** u **Opciones y consumibles**. Seleccione **Utilidad** y seleccione **Abrir Utilidad Impresoras**.
4. Seleccione **Limpieza de cabezales**.

Verá una ventana como esta:

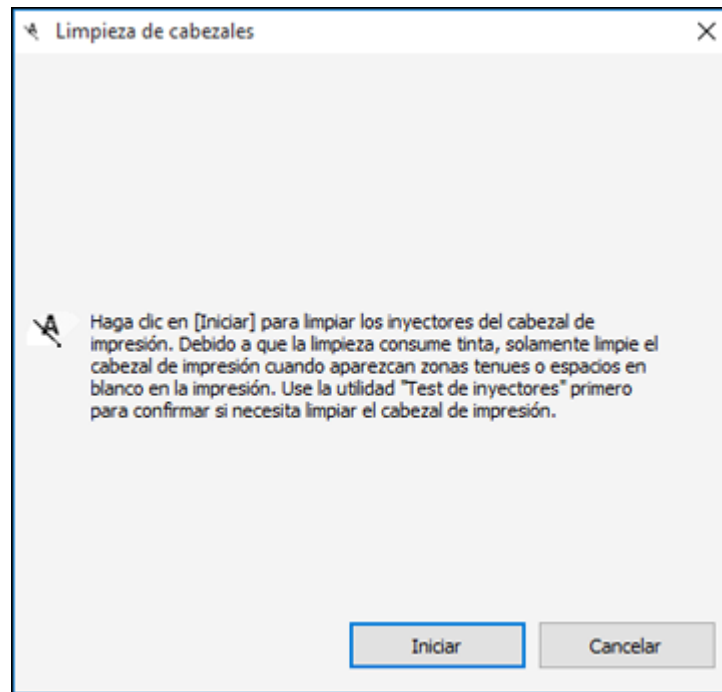

5. Haga clic en **Iniciar** para empezar el ciclo de limpieza.

**Precaución:** Nunca apague el producto o abra la tapa frontal durante un ciclo de limpieza, ya que esto podría interferir con la impresión.

6. Cuando termine el ciclo de limpieza, puede revisar si los inyectores están limpios; haga clic en **Imprimir patrón de test de inyectores** y haga clic en **Imprimir**.

7. Revise el patrón impreso para ver si aparecen espacios en las líneas.

**El cabezal de impresión está limpio.**

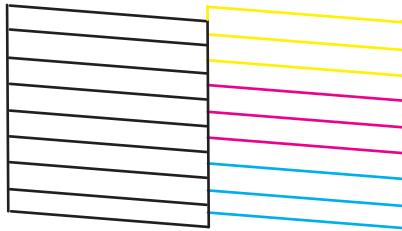

**Necesita limpiar el cabezal de impresión.**

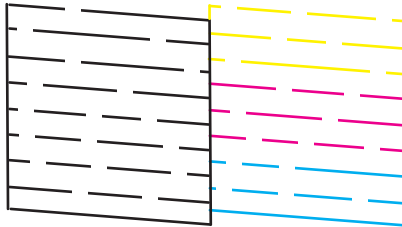

**Necesita limpiar el cabezal de impresión con una limpieza a fondo.**

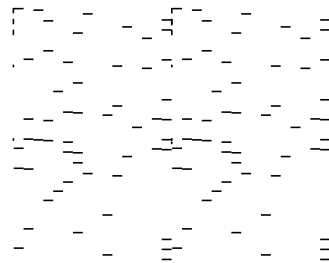

- Si no aparecen espacios, haga clic en **Finalizar**.
- Si aparecen espacios o el patrón tiene una apariencia muy tenue, haga clic en **Limpiar** para limpiar el cabezal de impresión otra vez.

- Si aparecen espacios en prácticamente todo el patrón, haga clic en **Finalizar** y realice una limpieza a fondo.

Si no ve ninguna mejora después de la tercera limpieza, apague el producto y espere por lo menos 12 horas. Luego, revise los inyectores del cabezal de impresión e intente limpiar el cabezal de impresión otra vez. Si la calidad aún no mejora, ejecute una limpieza a fondo. Si aún no observa ninguna mejora, póngase en contacto con el departamento de soporte técnico de Epson.

**Tema principal:** [Cómo limpiar el cabezal de impresión](#)

**Conceptos relacionados**

[Cómo realizar una limpieza a fondo](#)

**Referencias relacionadas**

[Dónde obtener ayuda](#)

**Tareas relacionadas**

[Cómo cargar papel en el alimentador de hojas](#)

[Cómo revisar los inyectores con una utilidad de la computadora](#)

## Cómo realizar una limpieza a fondo

Si aún observa líneas claras u oscuras o si faltan colores en las impresiones, incluso después de limpiar el cabezal de impresión varias veces, puede ejecutar una limpieza a fondo.

Si no observa ninguna mejora después de ejecutar una limpieza a fondo, apague el producto y espere por lo menos 12 horas antes de ejecutar otra limpieza a fondo.

**Precaución:** Ejecutar una limpieza a fondo consume mucha tinta, por lo que solo deber hacerlo si es necesario. Compruebe que todos los tanques de tinta tengan por lo menos un tercio de su capacidad antes de ejecutar una limpieza a fondo o podría dañar el producto.

**Precaución:** La limpieza a fondo puede acortar la vida útil de las almohadillas de tinta. Cuando una almohadilla de tinta llega al final de su vida útil, el producto dejará de imprimir; comuníquese con Epson para obtener asistencia.

[Cómo realizar una limpieza a fondo con una utilidad de computadora](#)

**Tema principal:** [Mantenimiento del cabezal de impresión](#)



**Temas relacionados**

[Cómo rellenar la tinta](#)

## Cómo realizar una limpieza a fondo con una utilidad de computadora

Puede ejecutar una limpieza a fondo con una utilidad en su computadora Windows o su Mac.

**Nota:** Después de ejecutar una limpieza a fondo, debe apagar el producto y esperar por lo menos 12 horas antes de ejecutar otra limpieza a fondo.

1. Compruebe que ninguno de los indicadores del producto esté señalando errores.
2. Cargue algunas hojas de papel normal en el producto.
3. Realice una de las siguientes acciones:
  - **Windows:** Acceda al Escritorio de Windows y haga clic con el botón derecho del mouse en el icono  de su producto localizado en el lado derecho de la barra de tareas de Windows, o haga clic en la flecha hacia arriba y haga clic con el botón derecho del mouse en el icono . Seleccione **Ajustes de la impresora** y haga clic en la ficha **Mantenimiento**.
  - **Mac:** En el menú Apple o en el Dock, seleccione **Preferencias del Sistema**. Seleccione **Impresión y Fax**, **Impresión y Escaneado** o **Impresoras y escáneres**, seleccione su producto y seleccione **Opciones y recambios** u **Opciones y consumibles**. Seleccione **Utilidad** y seleccione **Abrir Utilidad Impresoras**.
4. Seleccione **Limpieza a fondo**.



Verá una ventana como esta:

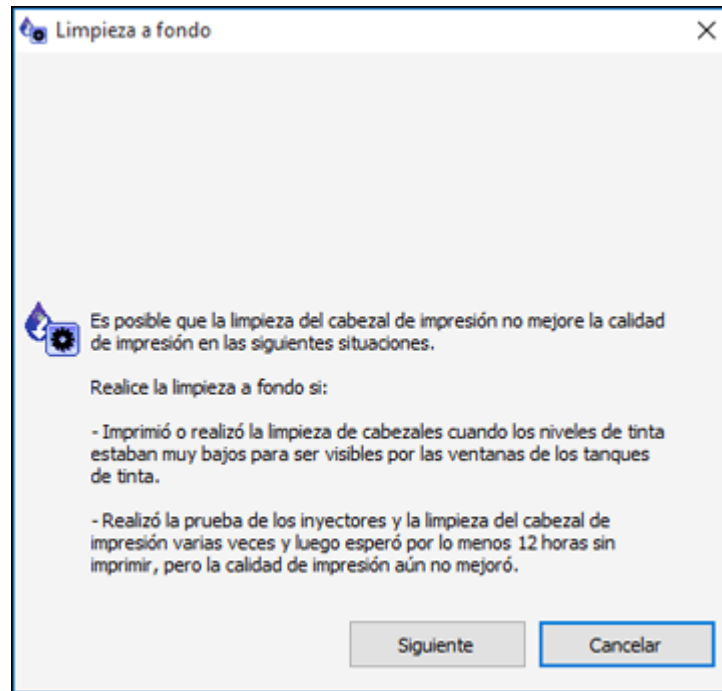

5. Siga las instrucciones que aparecen en pantalla para ejecutar una limpieza a fondo.
6. Cuando termine la limpieza a fondo, ejecute una prueba de inyectores.

Si la calidad de impresión no ha mejorado después de ejecutar una limpieza a fondo, espere por lo menos 12 horas antes de imprimir, y luego imprima el patrón de prueba de los inyectores otra vez. Ejecute una limpieza del cabezal de impresión o una limpieza a fondo otra vez, dependiendo del patrón de impresión. Si la calidad aún no mejora, póngase en contacto con el departamento de soporte técnico de Epson.

**Tema principal:** [Cómo realizar una limpieza a fondo](#)

**Conceptos relacionados**

[Cómo revisar los inyectores del cabezal de impresión](#)

**Referencias relacionadas**

[Estado de los indicadores del producto](#)

[Dónde obtener ayuda](#)

**Tareas relacionadas**

[Cómo cargar papel en el alimentador de hojas](#)

## Cómo alinear el cabezal de impresión

Si las impresiones presentan un aspecto granuloso o borroso, si observa un desalineamiento de las líneas verticales o si aparecen bandas horizontales oscuras o claras, es posible que necesite alinear el cabezal de impresión.

**Nota:** Las bandas también pueden aparecer si necesita limpiar los inyectores del cabezal de impresión.

[Cómo alinear el cabezal de impresión con una utilidad de la computadora](#)

**Tema principal:** [Cómo ajustar la calidad de impresión](#)

**Conceptos relacionados**



[Cómo limpiar el cabezal de impresión](#)

**Tareas relacionadas**

[Cómo cargar papel en el alimentador de hojas](#)

## Cómo alinear el cabezal de impresión con una utilidad de la computadora

Puede alinear el cabezal de impresión con una utilidad en su computadora Windows o Mac.

1. Cargue varias hojas de papel normal en el producto.
2. Realice una de las siguientes acciones:
  - **Windows:** Acceda al Escritorio de Windows y haga clic con el botón derecho del mouse en el icono  de su producto localizado en el lado derecho de la barra de tareas de Windows, o haga clic en la flecha hacia arriba y haga clic con el botón derecho del mouse en el icono .
  - **Mac:** En el menú Apple o en el Dock, seleccione **Preferencias del Sistema**. Seleccione **Impresión y Fax**, **Impresión y Escaneado** o **Impresoras y escáneres**, seleccione su producto y seleccione **Opciones y recambios** u **Opciones y consumibles**. Seleccione **Utilidad** y seleccione **Abrir Utilidad Impresoras**.
3. Seleccione **Alineación de cabezales**.

- Haga clic en **Siguiente**, luego haga clic en **Imprimir** para imprimir una hoja de alineación.

**Nota:** No cancele la impresión mientras se esté imprimiendo un patrón de la alineación de cabezales.

Verá una ventana como esta:

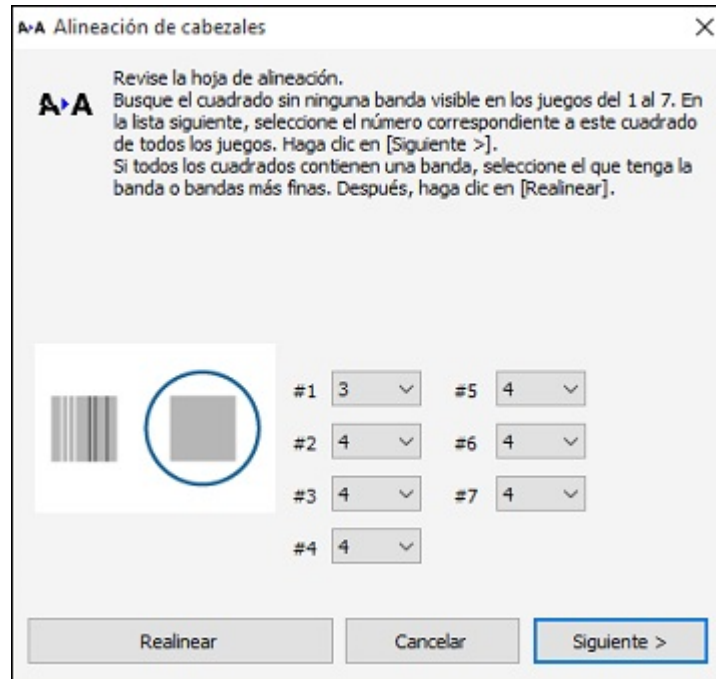

- Revise el patrón impreso y siga las instrucciones que aparecen en pantalla para elegir el número del patrón con la mejor alineación de cada grupo.

### Alineación vertical

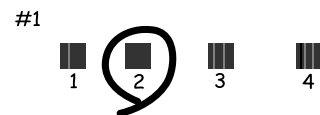

## Alineación horizontal



- Después de elegir un número de patrón, haga clic en **Siguiente**.
- Si no puede encontrar un patrón alineado en uno o más de los grupos, elija el que tenga la mejor alineación en cada grupo y haga clic en **Realignar**. A continuación, imprima otra hoja de alineación y revísela.

**Nota:** Haga clic en **Saltar** (donde esté disponible) si desea saltar una hoja de alineación en particular.

6. Cuando termine, haga clic en **Finalizar**.

**Tema principal:** [Cómo alinear el cabezal de impresión](#)

### Tareas relacionadas

[Cómo cargar papel en el alimentador de hojas](#)

## Cómo limpiar el recorrido del papel

Si aparece tinta al dorso de una hoja impresa, puede limpiar el recorrido del papel para eliminar cualquier exceso de tinta.

**Precaución:** No utilice pañuelos desechables para limpiar los rodillos dentro del producto; la pelusa del papel puede obstruir los inyectores del cabezal de impresión.

1. Cargue varias hojas de papel normal en el producto.
2. Utilice el panel de control del producto para hacer una copia, pero sin colocar un documento en el cristal del escáner.

**Nota:** Asegure que no haya polvo o manchas en el cristal del escáner o en la tapa del escáner.

3. Revise la parte posterior del papel expulsado para ver si está limpio.
4. Repita cuantas veces sea necesario hasta que el papel salga limpio.

**Tema principal:** [Cómo ajustar la calidad de impresión](#)

**Tareas relacionadas**

[Cómo cargar papel en el alimentador de hojas](#)

**Temas relacionados**

[Cómo copiar](#)

## Cómo revisar el número de hojas que han avanzado por el producto

Puede ver una ventana que muestra el número de hojas de papel que han avanzado por el producto.

**Nota:** También puede imprimir una prueba de inyectores para ver cuántas hojas de papel han avanzado por el producto.



[Cómo revisar el contador de hojas - Windows](#)

[Cómo revisar el contador de hojas - Mac](#)

**Tema principal:** [Cómo ajustar la calidad de impresión](#)

## Cómo revisar el contador de hojas - Windows

Puede revisar el número de hojas de papel que han avanzado por el producto a través del contador de hojas.

1. Acceda al Escritorio de Windows y haga clic con el botón derecho del mouse en el icono  de su producto localizado en el lado derecho de la barra de tareas de Windows, o haga clic en la flecha hacia arriba y haga clic con el botón derecho del mouse en el icono .
2. Seleccione **Ajustes de la impresora**.
3. Haga clic en la ficha **Mantenimiento**.
4. Seleccione **Información de impresora y opciones**.

Verá esta ventana:

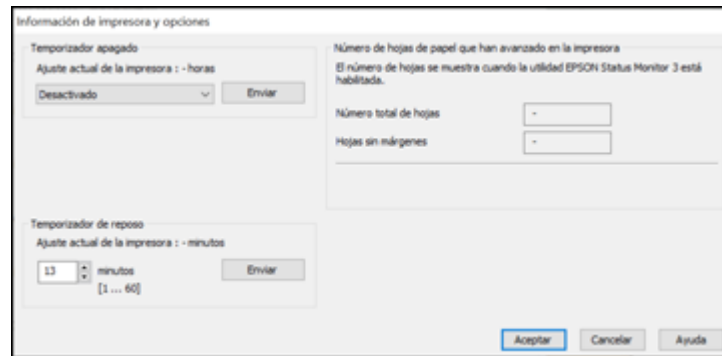

5. Después de revisar el número de hojas que han avanzado por la impresora, haga clic en **Aceptar** para cerrar la ventana.

**Nota:** El número de hojas se muestra solo cuando Epson Status Monitor 3 está activado.

**Tema principal:** [Cómo revisar el número de hojas que han avanzado por el producto](#)

## Cómo revisar el contador de hojas - Mac

Puede revisar el número de hojas de papel que han avanzado por el producto a través del contador de hojas.

1. En el menú Apple o en el Dock, seleccione **Preferencias del Sistema**. Seleccione **Impresión y Fax**, **Impresión y Escaneado** o **Impresoras y escáneres**, seleccione su producto y seleccione **Opciones y recambios** u **Opciones y consumibles**. Seleccione **Utilidad** y seleccione **Abrir Utilidad Impresoras**.
2. Seleccione **Información de impresora y opciones**.

Verá esta ventana:

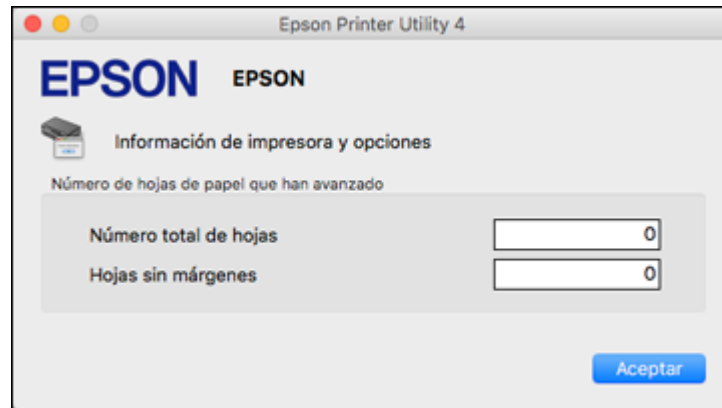

3. Después de revisar el número de hojas que han avanzado por la impresora, haga clic en **Aceptar** para cerrar la ventana.

**Tema principal:** [Cómo revisar el número de hojas que han avanzado por el producto](#)

---

# Cómo limpiar y transportar el producto

Consulte las siguientes secciones si necesita limpiar o transportar el producto.

[Cómo limpiar el producto](#)

[Cómo transportar el producto](#)

## Cómo limpiar el producto

Para que el funcionamiento de su producto sea óptimo, debe limpiarlo varias veces al año. Cierre la bandeja de salida, la tapa frontal y el alimentador de papel posterior cuando no esté utilizando el producto para protegerlo del polvo.

**Precaución:** No utilice cepillos duros, alcohol o diluyente de pintura para limpiar el producto, ya que lo podría dañar. No utilice aceites u otros lubricantes en el interior del producto y no permita que el agua penetre en el interior.

1. Apague el producto.
2. Desconecte el cable de alimentación.
3. Desconecte todos los cables conectados al producto.
4. Retire todo el papel.
5. Limpie el cristal del escáner con un paño suave y seco. Si el cristal se mancha con grasa o alguna otra materia, utilice un poco de limpiacristales y un paño suave para limpiarlo. Seque el líquido restante.

**Precaución:** No presione demasiado fuerte sobre la superficie de cristal. Tenga cuidado de no rayar o dañar la superficie de cristal.

**Precaución:** No deje que entre agua en el mecanismo de la impresora o en cualquier otro componente eléctrico. De lo contrario, se podría dañar la impresora.

6. Limpie el exterior y el panel de control del producto con un paño limpio y suave, humedecido con un poco de agua. Si no puede eliminar la suciedad, agregue un poco de jabón suave al paño húmedo.

**Tema principal:** [Cómo limpiar y transportar el producto](#)



## Cómo transportar el producto

Si necesita almacenar el producto o transportarlo a una distancia larga, debe prepararlo para el transporte, tal como se describe a continuación.

**Precaución:** Al transportar o almacenar el producto, siga estas directrices:

- Cuando guarde o transporte la impresora, colóquela en una bolsa de plástico y cierre la bolsa.
- No incline el producto, no lo coloque verticalmente y no lo ponga boca abajo; de lo contrario, se podría derramar la tinta.

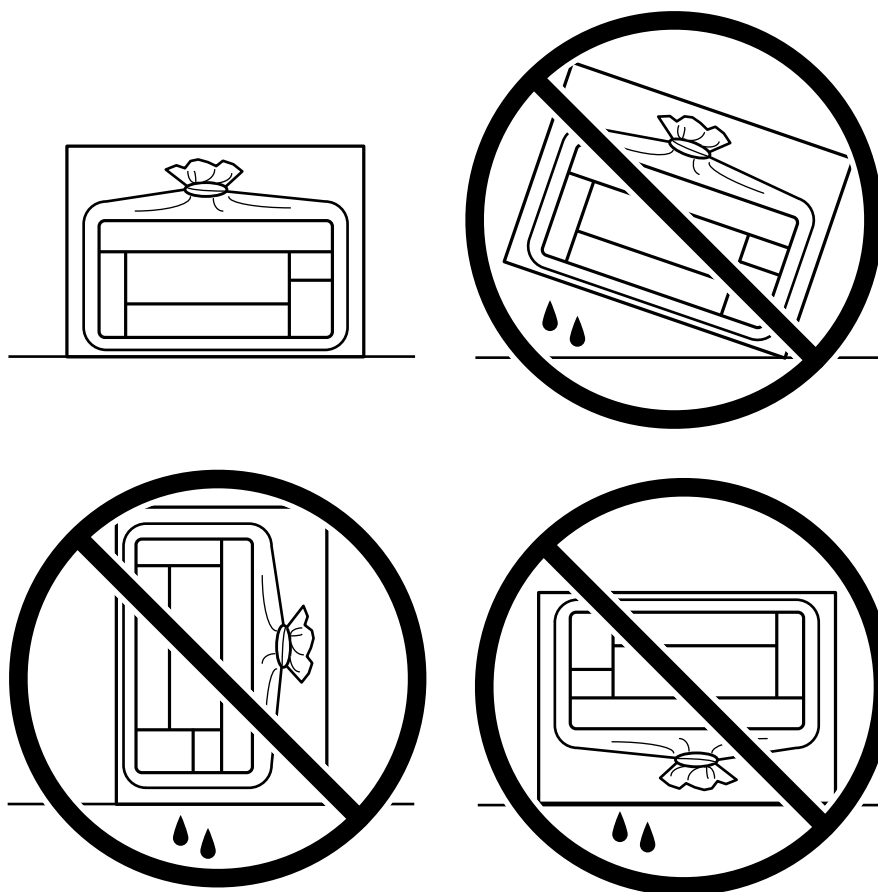

- Cuando guarde o transporte una botella de tinta después de retirar el sello, no incline la botella y no la someta a impactos o a cambios de temperatura. De lo contrario, la tinta se podría derramar aun si la tapa de la botella está bien cerrada. Mantenga la botella de tinta en posición vertical cuando esté apretando la tapa y tome medidas para que no se derrame la tinta cuando transporte la botella.
- No coloque botellas de tinta abiertas en la caja con el producto.



**Nota:** Antes de guardar el producto por un periodo largo, reemplace la tinta si está agotada, caducada o si tiene un nivel bajo para evitar que el cabezal de impresión se reseque. Guarde el producto en un lugar fresco y seco.

**Nota:** Asegure que el cabezal de impresión esté tapado correctamente para evitar que la tinta se seque.

1. Apague el producto.
2. Abra la tapa frontal y compruebe que el cabezal de impresión se encuentre al extremo derecho (en la posición de inicio). Si no lo está, encienda el producto, espere a que el cabezal de impresión se mueva al extremo derecho, luego apague el producto de nuevo.
3. Revise que el indicador de encendido esté apagado y luego desconecte el cable de alimentación.
4. Desconecte todos los cables conectados al producto.
5. Retire todo el papel.

6. Abra la cubierta de la unidad de tanques de tinta y revise que las tapas de los tanques de tinta estén bien cerradas, tal como se muestra a continuación.

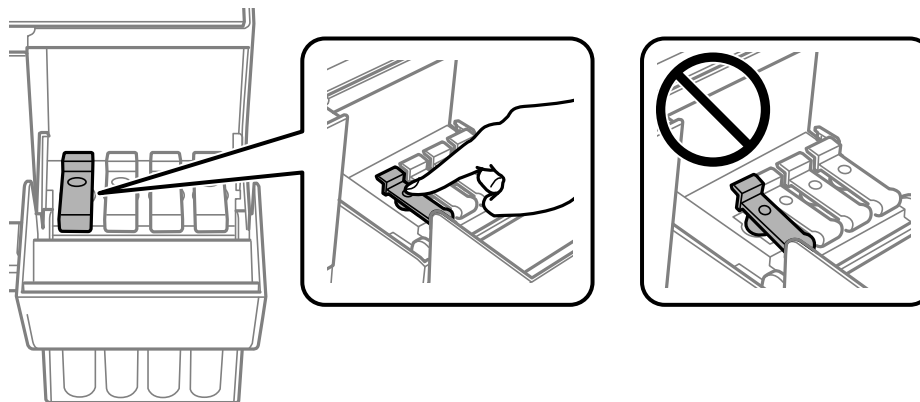

7. Cierre la cubierta de la unidad de tanques de tinta.

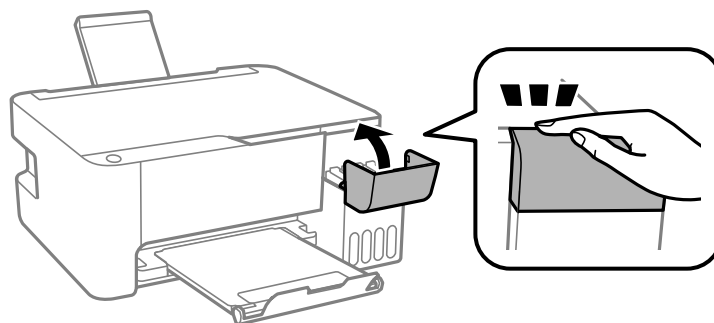

- Cierre el soporte del papel, el protector del alimentador y la bandeja de salida.

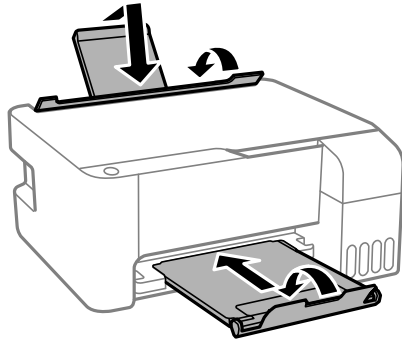

- Coloque la impresora en la bolsa de plástico y cierre la bolsa. Empaque la impresora en su caja utilizando materiales de protección.

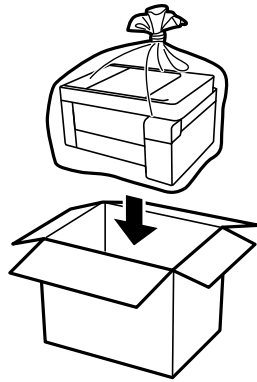

Si observa que la calidad de impresión ha disminuido cuando vuelva a imprimir, limpie y alinee el cabezal de impresión.

**Tema principal:** [Cómo limpiar y transportar el producto](#)

**Conceptos relacionados**

[Cómo limpiar el cabezal de impresión](#)

[Cómo alinear el cabezal de impresión](#)

---

## Solución de problemas

Consulte las siguientes secciones para obtener soluciones a problemas que pueda tener al utilizar el producto.

[Cómo obtener actualizaciones del software](#)

[Estado de los indicadores del producto](#)

[Cómo ejecutar una prueba del producto](#)

[Solución de problemas de configuración](#)

[Solución de problemas de copiado](#)

[Solución de problemas de papel](#)

[Solución de problemas de impresión desde una computadora](#)

[Solución de problemas de composición de página y contenido](#)

[Solución de problemas con la calidad de impresión](#)

[Solución de problemas de escaneo](#)



[Solución de problemas con la calidad de la imagen escaneada](#)

[Cómo desinstalar el software del producto](#)

[Dónde obtener ayuda](#)

## Cómo obtener actualizaciones del software

Se aconseja visitar de vez en cuando la página de soporte técnico de Epson para obtener actualizaciones gratuitas del software de su producto. Visite la página [latin.epson.com/soporte](http://latin.epson.com/soporte) y seleccione su producto.

- **Windows:** El software de la impresora automáticamente busca actualizaciones. También puede actualizar el software manualmente seleccionando **Actualización del software** aquí:
  - Accediendo al Escritorio de Windows y haciendo clic con el botón derecho del mouse en el icono  de su producto localizado en el lado derecho de la barra de tareas de Windows, o haciendo clic en la flecha hacia arriba y haciendo clic con el botón derecho del mouse en el icono .
  - En la ficha **Mantenimiento** de la ventana de los ajustes de la impresora

También puede actualizar el software seleccionando **EPSON Software Updater** en el grupo de programas **EPSON** o **Epson Software**, accesible por medio del botón **Inicio** o en la pantalla **Inicio** o **Aplicaciones**, dependiendo de su versión de Windows.

- **OS X:** Puede actualizar el software manualmente abriendo la carpeta **Aplicaciones > Epson Software** y seleccionando **EPSON Software Updater**.

- **macOS 10.12.x, 10.13.x, 10.14.x, 10.15.x o 11.x:** Puede actualizar el software manualmente abriendo la tienda **App Store**, seleccionando **Actualizaciones**, buscando una opción de actualización de software para Epson Software y seleccionando **Actualizar**.

**Tema principal:** [Solución de problemas](#)

**Tareas relacionadas**

[Cómo cambiar las opciones de actualización automática](#)





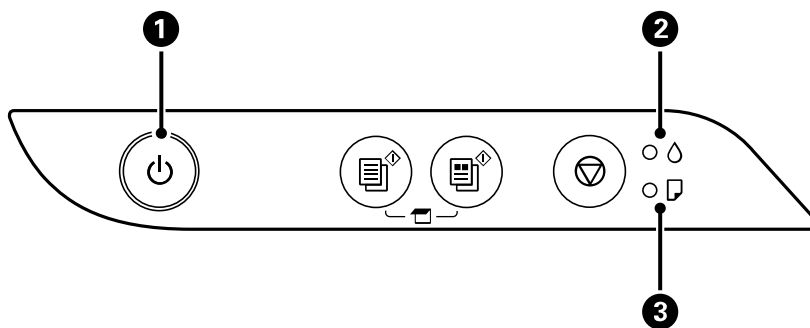











## Estado de los indicadores del producto







A menudo puede diagnosticar problemas con el producto revisando los indicadores.



- 1 Indicador de encendido
- 4 Indicador de tinta
- 5 Indicador de papel

Estado del indicador	Condición/solución
El indicador  de encendido está encendido	El producto está encendido.
El indicador  de encendido está parpadeando	El producto está ocupado. Espere hasta que deje de parpadear el indicador  de encendido antes de apagar el producto.
El indicador  de tinta está encendido	Es posible que la carga inicial de la tinta no se haya completado. Consulte la <i>Guía de instalación</i> para obtener instrucciones.

Estado del indicador	Condición/solución
El indicador  de papel está encendido	No hay papel cargado en el producto o avanzaron varias hojas a la vez. Cargue papel en el producto y pulse el botón  de copia en ByN o el botón  de copia en color para eliminar el error.
El indicador  de papel está parpadeando	El papel está obstruido en el producto. Retire el papel obstruido y pulse el botón  de copia en ByN o el botón  de copia en color para eliminar el error.
Los indicadores  de tinta y  de papel están parpadeando al mismo tiempo	Una almohadilla de tinta está alcanzando o está al final de su vida útil. Póngase en contacto con Epson para obtener asistencia. Si aparece un mensaje en su computadora indicando que puede seguir imprimiendo, pulse el botón  de copia en ByN o el botón  de copia en color para seguir imprimiendo.
Los indicadores  de tinta y  de papel están parpadeando de forma alterna	Una almohadilla de tinta para la impresión sin márgenes está alcanzando o está al final de su vida útil. Póngase en contacto con Epson para obtener asistencia. Si aparece un mensaje en su computadora indicando que puede seguir imprimiendo, pulse el botón  de copia en ByN o el botón  de copia en color para seguir imprimiendo. La función de impresión sin márgenes no está disponible hasta que reemplace la almohadilla de tinta.
Todos los indicadores están parpadeando	Se ha producido un error de la impresora. Hay papel o material de protección obstruido dentro del producto. Abra la tapa frontal y retire cualquier papel o material de protección obstruido. Apague el producto y luego vuelva a encenderlo. Si continúa el error, póngase en contacto con Epson para obtener asistencia.
El indicador  de tinta está encendido El indicador  de papel está encendido El indicador  de encendido está apagado	Se produjo un error durante la actualización del firmware. Conecte el producto con un cable USB e intente actualizar el firmware otra vez. Si continúa el error, póngase en contacto con Epson para obtener asistencia.

Estado del indicador	Condición/solución
El indicador  de tinta está encendido	El producto no se apagó correctamente. Pulse el botón  de copia en ByN o  de copia en color para eliminar el error, luego realice una prueba de inyectores y cancele cualquier trabajo de impresión pendiente. Siempre utilice el botón  de encendido para apagar el producto.
El indicador  de papel está encendido	
El indicador  de encendido está encendido o parpadeando	

**Nota:** Las almohadillas de tinta en la impresora acumulan, distribuyen y contienen la tinta que no se utiliza en las páginas impresas. Durante la vida útil del producto, puede llegar a un punto donde no se puede obtener una calidad de impresión satisfactoria o las almohadillas de tinta alcanzan el final de su vida útil. El software Epson Status Monitor, la pantalla LCD o los indicadores del panel de control le indicarán cuando es necesario reemplazar estas piezas. Si esto ocurre durante la garantía estándar del producto, el cambio del producto o el reemplazo de las almohadillas está cubierto bajo la garantía estándar. Si el producto ya no está cubierto por la garantía, las almohadillas pueden ser reemplazadas por cualquier proveedor de servicios para productos Epson autorizado. Las almohadillas de tinta no pueden ser reemplazadas por el usuario.

**Tema principal:** [Solución de problemas](#)

**Conceptos relacionados**

[Cómo revisar los inyectores del cabezal de impresión](#)

**Referencias relacionadas**

[Problemas de obstrucción de papel](#)



[Dónde obtener ayuda](#)

**Tareas relacionadas**

[Cómo cargar papel en el alimentador de hojas](#)

## Cómo ejecutar una prueba del producto

Una prueba del producto le ayudará a determinar si su producto está funcionando correctamente.

1. Pulse el botón  de encendido para apagar el producto.
2. Cargue varias hojas de papel normal en el producto.
3. Mantenga presionado el botón  de cancelar y pulse el botón  de encendido para encender el producto.



4. Cuando se encienda el producto, suelte los dos botones.  
El producto imprime un patrón de prueba de los inyectores.

**Nota:** Puede tardar unos segundos para que empiece a imprimir. Si el patrón de prueba de los inyectores no se empieza a imprimir después de unos segundos, compruebe que tiene papel cargado en la impresora.

5. Revise el patrón impreso para ver si aparecen espacios en las líneas.

**El cabezal de impresión está limpio.**

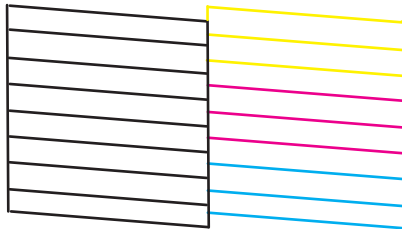

**Necesita limpiar el cabezal de impresión.**

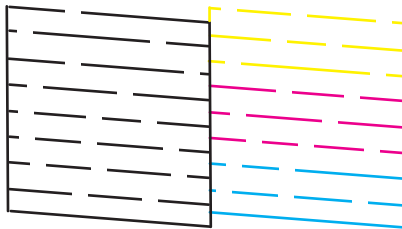

6. Realice una de las siguientes acciones, dependiendo de los resultados de la prueba del producto:
  - Si la página se imprime y el patrón de prueba de los inyectores está completo, el producto está funcionando correctamente. El problema de funcionamiento se puede deber a la computadora, al cable, al software o a los ajustes seleccionados. Revise las otras soluciones en este manual o intente desinstalar y reinstalar el software de la impresora.
  - Si la página se imprime, pero el patrón de prueba de los inyectores presenta espacios, limpie o alinee el cabezal de impresión.

- Si la página se imprime, pero aparecen espacios en prácticamente todo el patrón de prueba de los inyectores, realice una limpieza a fondo.
- Si la página no se imprime, el producto puede tener un problema. Revise las otras soluciones presentadas en este manual. Si no funcionan, comuníquese con Epson.

**Tema principal:** [Solución de problemas](#)

**Conceptos relacionados**

[Cómo limpiar el cabezal de impresión](#)

[Cómo alinear el cabezal de impresión](#)

[Cómo desinstalar el software del producto](#)

**Referencias relacionadas**

[Dónde obtener ayuda](#)

## Solución de problemas de configuración

Consulte las siguientes secciones si tiene problemas al configurar el producto.

[El producto no se enciende o apaga](#)

[El producto hace ruido tras rellenar la tinta](#)

[Problemas con la instalación del software](#)

**Tema principal:** [Solución de problemas](#)

### El producto no se enciende o apaga

Si no puede encender o apagar el producto, pruebe las siguientes soluciones:

- Si no puede encender el producto, asegure que el cable de alimentación esté conectado firmemente y mantenga presionado el botón de encendido por más tiempo.
- Si no puede apagar el producto, mantenga presionado el botón de encendido un poco más. Si aún no puede apagar el producto, desconecte el cable de alimentación, vuelva a conectarlo, luego encienda el producto y apáguelo otra vez utilizando el botón de encendido.

**Tema principal:** [Solución de problemas de configuración](#)

### El producto hace ruido tras rellenar la tinta

Si el producto hace ruido después de llenar los tanques con tinta, revise estas explicaciones:

- La primera vez que llena los tanques de tinta, el producto debe cargar el cabezal de impresión. Espere hasta que el producto haya terminado de cargar la tinta antes de apagarlo; de lo contrario, es posible que la carga no se realice correctamente y se use demasiada tinta la próxima vez que

encienda el producto. El producto ha terminado de cargar el cabezal de impresión cuando el indicador  de encendido deja de parpadear.

- Si el indicador  de tinta del producto está encendido, es posible que el proceso de carga no haya terminado. Espere hasta que el producto haya terminado de cargar la tinta antes de apagarlo; de lo contrario, es posible que la carga no se realice correctamente y se use demasiada tinta la próxima vez que encienda el producto.
- Si el cabezal de impresión del producto deja de moverse o de hacer ruidos, y el proceso de carga no ha terminado después de aproximadamente 20 minutos, apague el producto. Vuelva a encenderlo y compruebe si la carga aún está en curso. Si todavía está en curso, póngase en contacto con Epson para obtener asistencia.

**Tema principal:** [Solución de problemas de configuración](#)

**Temas relacionados**

[Cómo rellenar la tinta](#)

## Problemas con la instalación del software

Si tiene problemas al instalar el software del producto, pruebe estas soluciones:

- Asegúrese de que el producto esté encendido y que los cables necesarios estén conectados firmemente en ambos extremos. Si aún tiene problemas al instalar el software, desconecte el cable y siga cuidadosamente las instrucciones que aparecen en la *Guía de instalación*. Asegúrese también de que la computadora cumpla con los requisitos de sistema para su sistema operativo.
- Cierre todos los demás programas, incluyendo protectores de pantalla y software antivirus, e instale el software del producto nuevamente.
- En Windows, compruebe que su producto esté seleccionado como la impresora predeterminada y que el puerto correcto se muestre en las propiedades de la impresora.
- Si ve algún mensaje de error o el software no se instala correctamente en Windows, es posible que no tenga los privilegios necesarios para instalar el software. Póngase en contacto con su administrador de sistemas.
- Si no se reconoce el cable USB, utilice un cable USB diferente.

**Tema principal:** [Solución de problemas de configuración](#)

**Conceptos relacionados**

[Cómo desinstalar el software del producto](#)

**Referencias relacionadas**

[Requisitos de sistema para Windows](#)

[Requisitos de sistema para Mac](#)

## Solución de problemas de copiado

Consulte las siguientes soluciones si tiene problemas al copiar con el producto.

[El producto hace ruido, pero no copia](#)

[El producto hace ruido cuando está inactivo durante un tiempo](#)

[Se recortan los bordes de la fotocopia](#)

[Los colores de las copias son incorrectos o tienen una apariencia tenue](#)

[La posición, el tamaño o los márgenes de las copias son incorrectos](#)

**Tema principal:** [Solución de problemas](#)

### El producto hace ruido, pero no copia

Si el producto hace un ruido, pero no copia nada, pruebe estas soluciones:

- Ejecute una prueba de inyectores para ver si alguno de los inyectores del cabezal de impresión está obstruido. Luego, limpie el cabezal de impresión, si es necesario.
- Si la página de la prueba de inyectores no se imprime, pero el indicador de encendido del producto está iluminado, compruebe que el software del producto esté instalado correctamente.
- Asegure que su producto esté nivelado (no inclinado).

**Tema principal:** [Solución de problemas de copiado](#)

#### Conceptos relacionados

[Cómo revisar los inyectores del cabezal de impresión](#)

[Cómo limpiar el cabezal de impresión](#)



### El producto hace ruido cuando está inactivo durante un tiempo



El producto está ejecutando un procedimiento de mantenimiento de rutina. Esto es normal.

**Tema principal:** [Solución de problemas de copiado](#)

### Se recortan los bordes de la fotocopia

Dependiendo del producto, el tamaño de papel predeterminado para fotocopias es A4 (8,3 × 11,7 pulg. [210 × 297 mm]) o Carta (8,5 × 11 pulg. [216 × 279 mm]).

- Para cambiar el tamaño de papel predeterminado a A4 (8,3 × 11,7 pulg. [210 × 297 mm]), compruebe que el producto esté apagado, luego mantenga presionado el botón  de copia en color y pulse el botón  de encendido para encender el producto. Cuando se encienda el producto, suelte los dos botones.

- Para cambiar el tamaño de papel predeterminado a Carta (8,5 × 11 pulg. [216 × 279 mm]), compruebe que el producto esté apagado, luego mantenga presionado el botón  de copia en ByN y pulse el botón  de encendido para encender el producto. Cuando se encienda el producto, suelte los dos botones.

**Tema principal:** [Solución de problemas de copiado](#)

## Los colores de las copias son incorrectos o tienen una apariencia tenue

Si las copias tienen colores incorrectos, irregulares, manchados o tenues, pruebe estas soluciones:

- Ejecute una prueba de inyectores del cabezal de impresión para ver si alguno de los inyectores está obstruido. Luego, limpie el cabezal de impresión, si es necesario.
- No presione demasiado fuerte sobre el original cuando está haciendo una copia desde el cristal del escáner.
- Limpie el cristal del escáner con un paño suave, seco y que no deje pelusas, o utilice un poco de líquido limpiacristales en el paño, si es necesario. No se recomiendan las toallas de papel.

**Precaución:** No rocíe limpiacristales directamente en el cristal del escáner.

- Limpie cualquier polvo o suciedad de los originales.
- Compruebe que el papel no esté ondulado.
- Si aparecen bandas verticales o el papel está manchado, limpie el recorrido del papel.
- Si aparecen bandas horizontales o aparecen manchas en la parte superior o inferior del papel, cargue el papel en la dirección correcta y deslice las guías laterales contra los bordes del papel.

**Tema principal:** [Solución de problemas de copiado](#)

## La posición, el tamaño o los márgenes de las copias son incorrectos

Si la posición, el tamaño o los márgenes de las copias son incorrectos, pruebe estas soluciones:

- Cuando coloque originales en el cristal del escáner, asegure que el original esté colocado correctamente para escanear. Alinee la esquina del original con la esquina indicada por el símbolo en el cristal del escáner. Si es necesario, aleje el original ligeramente de las orillas del cristal del escáner.
- Compruebe que el papel esté cargado con la orientación correcta.

**Tema principal:** [Solución de problemas de copiado](#)

## Solución de problemas de papel

Consulte las siguientes secciones si tiene problemas al usar papel con el producto.

[Problemas con la alimentación del papel](#)

[Problemas de obstrucción de papel](#)

[Problemas con la expulsión del papel](#)

**Tema principal:** [Solución de problemas](#)

### Problemas con la alimentación del papel

Si tiene problemas con la alimentación del papel, pruebe estas soluciones:

- Coloque el producto en una superficie plana.
- Si el papel no avanza para la impresión, retírelo. Luego, vuelva a cargarlo en el centro del alimentador de papel posterior. Deslice la guía lateral contra el borde del papel, asegurándose de que la pila de papel no esté por encima del nivel que marca la flecha en la guía lateral.
- Si avanzan varias hojas a la vez, retire el papel, airee los bordes para separar las hojas y vuelva a cargar el papel.
- Si avanzan varias hojas a la vez durante la impresión a doble cara manual, retire el del producto antes de volver a cargar el papel.
- Si el papel se obstruye cuando carga solo una o dos hojas, intente cargar más hojas a la vez. No cargue más hojas del número recomendado.
- No cargue más hojas del número recomendado.
- Si el papel se obstruye al imprimir en ambas caras del papel, cargue menos hojas.
- Asegúrese de que el papel cumpla con las especificaciones del producto.
- Limpie el recorrido del papel.
- No coloque objetos encima del protector del alimentador.
- Para obtener los mejores resultados, siga estas directrices:
  - Utilice papel nuevo, liso y de alta calidad que no esté ondulado, arrugado, viejo o que no sea demasiado delgado o grueso.
  - Cargue el papel en el alimentador de papel posterior con la cara imprimible hacia arriba.
  - Siga las instrucciones de carga especiales incluidas con el papel.

**Tema principal:** [Solución de problemas de papel](#)

**Referencias relacionadas**

[Capacidad de carga del papel](#)

[Problemas de obstrucción de papel](#)

**Tareas relacionadas**

[Cómo cargar papel en el alimentador de hojas](#)

**Problemas de obstrucción de papel**

Si tiene problemas con obstrucciones de papel, pruebe estas soluciones:

1. Cancele el trabajo de impresión desde la computadora, si es necesario.
2. Retire el papel obstruido con cuidado del alimentador de papel posterior.

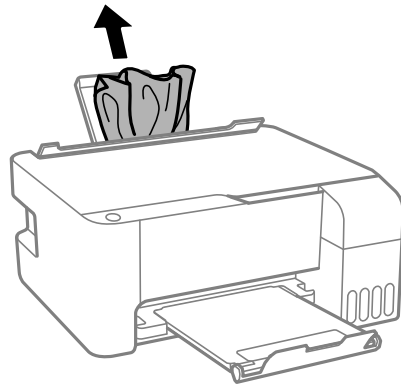

3. Abra la tapa frontal.

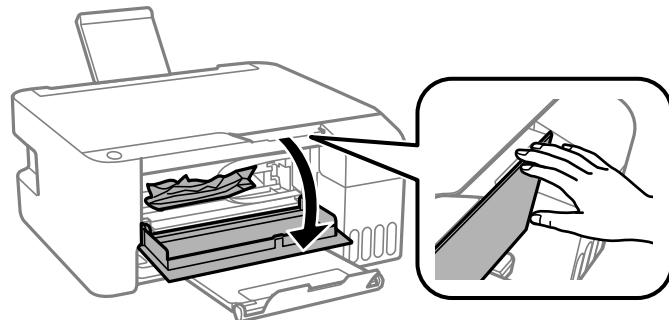

4. Levante la unidad del escáner hasta que encaje en su lugar.

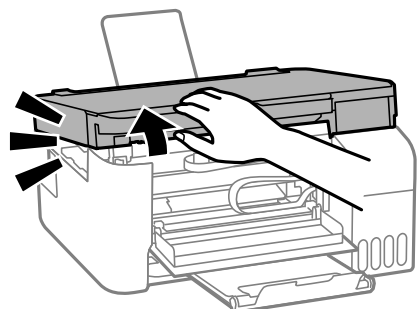

**Precaución:** No toque las partes que se indican a continuación o podría dañar el producto.

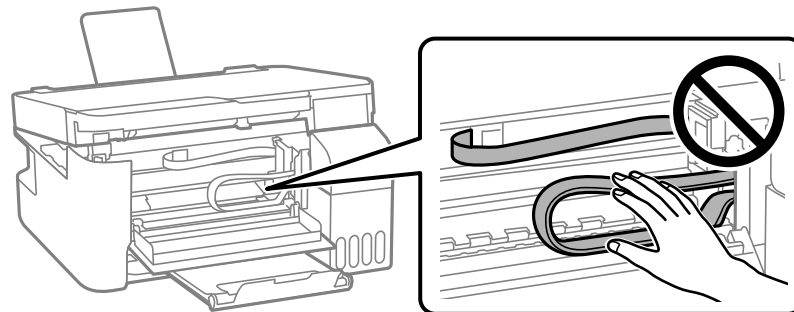



**Precaución:** Nunca toque los botones del panel de control mientras tenga la mano dentro de la impresora. Si la impresora empieza a operar, podría causar lesiones. Tenga cuidado de no tocar las piezas salientes para evitar lesiones.

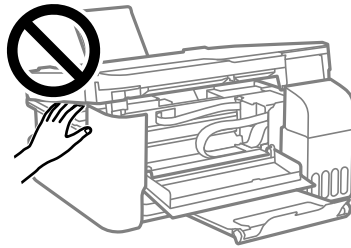
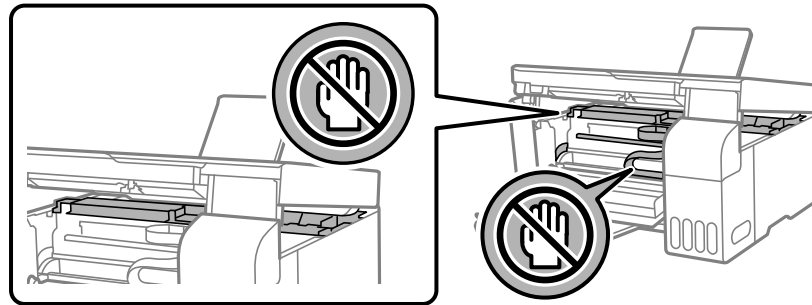

5. Retire el papel obstruido con cuidado.

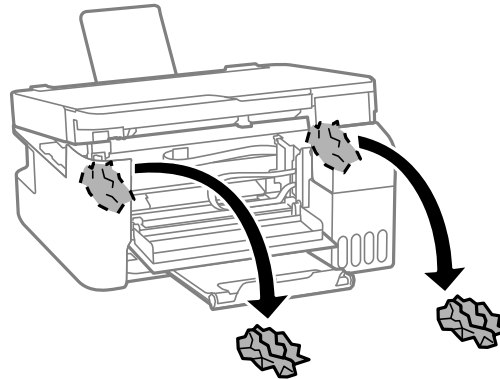
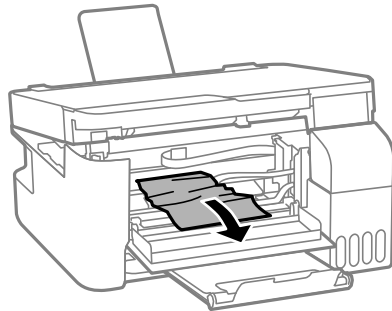

**Precaución:** Al retirar el papel obstruido, no incline el producto, no lo coloque verticalmente y no lo ponga boca abajo; de lo contrario, se podría derramar la tinta.

6. Cierre la unidad del escáner.

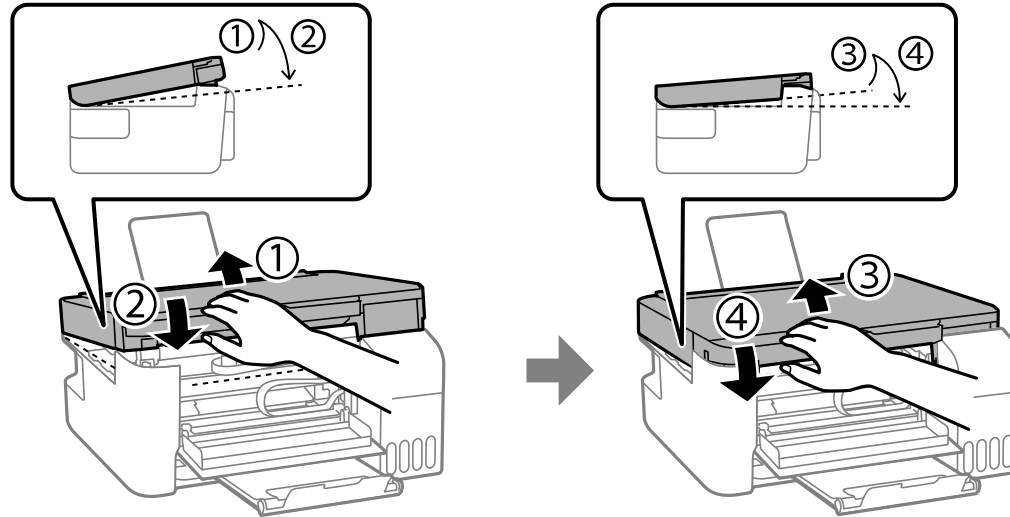

7. Cierre la tapa frontal.

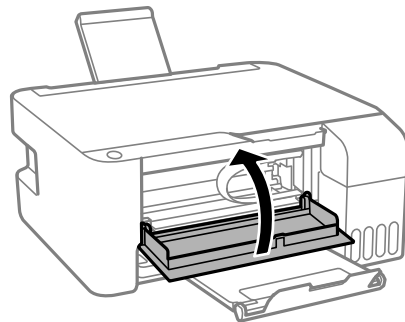

8. Siga con cuidado todas las instrucciones de carga de papel cuando cargue una pila de papel nuevo.

**Tema principal:** [Solución de problemas de papel](#)

### **Tareas relacionadas**

[Cómo cancelar la impresión utilizando un botón del producto](#)

[Cómo cargar papel en el alimentador de hojas](#)

## **Problemas con la expulsión del papel**

Si el papel no se expulsa correctamente, pruebe estas soluciones:

- Si el papel no se expulsa completamente, es posible que haya seleccionado el tamaño de papel incorrecto. Cancele la impresión para expulsar el papel. Seleccione el tamaño de papel correcto cuando vuelva a imprimir.
- Si el papel sale arrugado, puede deberse a que esté húmedo o sea muy delgado. Cargue otra pila de papel y asegúrese de seleccionar el ajuste de tipo de papel correcto cuando vuelva a imprimir.

**Tema principal:** [Solución de problemas de papel](#)

### **Referencias relacionadas**

[Ajustes de tipo de papel](#)

### **Tareas relacionadas**

[Cómo cancelar la impresión utilizando un botón del producto](#)

[Cómo cargar papel en el alimentador de hojas](#)

## **Solución de problemas de impresión desde una computadora**

Consulte las siguientes secciones si tiene problemas al imprimir desde su computadora.

[No se imprime nada](#)

[El icono del producto no aparece en la barra de tareas de Windows](#)



[La impresión es lenta](#)

**Tema principal:** [Solución de problemas](#)

## **No se imprime nada**

Si ha enviado un trabajo de impresión a la impresora y no se imprime nada, pruebe estas soluciones:

- Compruebe que el producto esté encendido y conectado a su computadora.
- Compruebe que los cables de interfaz estén conectados firmemente en ambos extremos.
- Si ha conectado el producto a un concentrador USB, asegúrese de que sea un concentrador de primer nivel. Si aún no imprime, conecte el producto directamente a la computadora en lugar de al concentrador.

- Si su computadora está conectada mediante un cable USB, intente un puerto USB diferente en su computadora o un cable diferente.
- Asegure que el estado de la impresora no indique que está desconectada o en espera.
- Verifique que esté usando el driver de impresión Epson para su producto o las funciones disponibles son limitadas.
- Ejecute una prueba del producto para ver si se imprime una página de prueba. Si la página de prueba se imprime, revise que el software del producto esté instalado correctamente.
- Asegúrese de que la computadora cumpla con los requisitos de sistema para su sistema operativo. Si va a imprimir una imagen de alta resolución, es posible que necesite superar los requisitos mínimos. Imprima la imagen a una resolución inferior o, si es necesario, aumente la memoria de su sistema.
- En Windows, compruebe que su producto esté seleccionado como la impresora predeterminada y que el ajuste del puerto de la impresora coincida con el puerto de conexión de la impresora.
- En Windows, elimine todos los trabajos de impresión de la cola de impresión de Windows. Haga clic en **Cola de impresión** en la ficha Mantenimiento de la ventana de los ajustes de la impresora y cancele cualquier trabajo de impresión detenido.
- En Windows, tome una de las siguientes acción para abrir la utilidad Epson Printer Connection Checker y siga las instrucciones que aparecen en pantalla para revisar el estado de conexión:
  - **Windows 10:** Haga clic en  y seleccione **Epson Software > Epson Printer Connection Checker**.
  - **Windows 8.x:** Navegue a la pantalla **Aplicaciones** y seleccione el icono **Epson Printer Connection Checker**.
  - **Windows 7:** Haga clic en  y seleccione **Todos los programas > Epson Software > Epson Printer Connection Checker**.
- En un Mac, asegure que la impresora esté en la lista de impresoras y que la impresora no esté en pausa.
- Compruebe que su producto esté seleccionado como la impresora en su programa de impresión.

**Tema principal:** [Solución de problemas de impresión desde una computadora](#)

#### **Tareas relacionadas**

[Cómo ejecutar una prueba del producto](#)

## El icono del producto no aparece en la barra de tareas de Windows

Si no ve el icono del producto en la barra de tareas de Windows, primero trate de reiniciar la computadora. Si eso no funciona, pruebe esta solución:

1. Realice una de las siguientes acciones:

- **Windows 10:** Haga clic en  y seleccione  (Configuración) > **Dispositivos > Impresoras y escáneres**. Seleccione el nombre del producto y seleccione **Administrar > Preferencias de impresión**.
- **Windows 8.x:** Navegue a la pantalla **Aplicaciones** y seleccione **Panel de control > Hardware y sonido > Dispositivos e impresoras**. Haga clic con el botón derecho del mouse en el nombre del producto, seleccione **Preferencias de impresión** y seleccione el nombre del producto otra vez, si es necesario.
- **Windows 7:** Haga clic en  y seleccione **Dispositivos e impresoras**. Haga clic con el botón derecho del mouse en el nombre del producto, seleccione **Preferencias de impresión** y seleccione el nombre del producto otra vez, si es necesario.
- **Windows Vista:** Haga clic en , seleccione **Panel de control** y haga clic en **Impresora** debajo de la categoría **Hardware y sonido**. Haga clic con el botón derecho del mouse en el nombre del producto, seleccione **Preferencias de impresión** y seleccione el nombre del producto otra vez, si es necesario.

2. Haga clic en la ficha **Mantenimiento**.

3. Haga clic en el botón **Ajustes extendidos**.

4. Seleccione **Activar EPSON Status Monitor 3** y haga clic en **Aceptar**.

5. Haga clic en el botón **Preferencias de monitorización**.

6. Haga clic en la casilla de verificación para activar la opción que le permite añadir el icono de acceso directo a la barra de tareas.

7. Haga clic en **Aceptar** para cerrar las ventanas abiertas del programa.

**Tema principal:** [Solución de problemas de impresión desde una computadora](#)

## La impresión es lenta

Si la velocidad de impresión ha disminuido, pruebe estas soluciones:

- Asegúrese de que la computadora cumpla con los requisitos de sistema para su sistema operativo. Si va a imprimir una imagen de alta resolución, es posible que necesite superar los requisitos mínimos. Si es necesario, aumente la memoria de su sistema.

- Si está utilizando Windows 7, cierre la ventana **Dispositivos e impresoras** antes de imprimir.
- En un Mac, asegúrese de descargar e instalar el driver de la impresora Epson.
- Confirme que el ajuste **Modo silencioso** esté desactivado.
- Desocupe espacio en el disco duro o ejecute una utilidad de desfragmentación para liberar espacio existente.
- Cierre todos los programas que no esté utilizando al imprimir.
- Si el producto está conectado a un concentrador USB, conéctelo directamente a la computadora.
- Si la velocidad de impresión disminuye más después de imprimir continuamente durante mucho tiempo, es posible que el producto se haya enlentecido automáticamente para proteger el mecanismo de impresión contra el sobrecalentamiento o daños. Deje que el producto descanse durante 30 minutos mientras esté encendido, luego intente imprimir de nuevo.

Para una velocidad de impresión más rápida, seleccione los siguientes ajustes en el software del producto:

- Asegúrese de que el ajuste de tipo de papel coincida con el tipo de papel que tiene cargado en la impresora.
- Active cualquier ajuste de alta velocidad en el software del producto.
- Seleccione un ajuste de calidad de impresión más bajo.
- **Windows:** Haga clic en la ficha **Mantenimiento** o **Utilidades**, seleccione **Ajustes extendidos** o **Velocidad y avance** y seleccione los siguientes ajustes:
  - **Siempre procesar con tipo de datos RAW**
  - **Modo de procesamiento de página**
  - **Imprimir como mapa de bits**
- **Windows:** Seleccione **Preferencias de impresión**, haga clic en la ficha **Más opciones** y compruebe que el ajuste **Impresión bidireccional** esté activado.
- **Mac:** Seleccione **Preferencias del Sistema**, seleccione **Impresoras y escáneres** y seleccione su producto. Seleccione **Opciones y consumibles**, seleccione **Opciones** (o **Driver**) y active el ajuste **Impresión bidireccional**.

Si la impresión sigue lenta y está utilizando Windows 7 o Windows Vista, pruebe lo siguiente:

1. Haga clic en  y seleccione **Equipo** o **Mi PC**. Haga doble clic en la unidad **C:** y abra estas carpetas: **ProgramData > EPSON > PRINTER**.

**Nota:** Si no ve la carpeta ProgramData, abra el menú **Organizar** y seleccione **Opciones de carpeta y búsqueda**. En la ventana que aparece, haga clic en la ficha **Ver**, seleccione **Mostrar archivos, carpetas y unidades ocultos** en la lista Configuración avanzada y haga clic en **Aceptar**.

2. Haga clic con el botón derecho del mouse en el archivo **EPAUDF01.AUD** y seleccione **Eliminar**.
3. Reinicie su computadora e intente imprimir otra vez.

**Tema principal:** [Solución de problemas de impresión desde una computadora](#)

#### **Referencias relacionadas**

[Requisitos de sistema para Windows](#)

[Requisitos de sistema para Mac](#)

[Ajustes de tipo de papel](#)

#### **Tareas relacionadas**

[Cómo seleccionar los ajustes básicos de impresión - Windows](#)

[Cómo seleccionar los ajustes extendidos - Windows](#)

[Cómo seleccionar los ajustes básicos de impresión - Mac](#)

[Cómo seleccionar las preferencias de impresión - Mac](#)

## **Solución de problemas de composición de página y contenido**

Consulte las siguientes secciones si tiene problemas con la composición o el contenido de las páginas impresas.

[La imagen está invertida](#)

[Se imprimen demasiadas copias](#)

[Se imprimen hojas en blanco](#)

[Los márgenes en la impresión son incorrectos](#)

[Aparece un borde en las impresiones sin márgenes](#)

[Se imprimen caracteres incorrectos](#)

[El tamaño o la posición de la imagen es incorrecto](#)

[La impresión está inclinada](#)

**Tema principal:** [Solución de problemas](#)

### **La imagen está invertida**

Si la imagen impresa se invierte de forma inesperada, pruebe estas soluciones:

- Desactive cualquier ajuste de espejo o inversión en la aplicación de impresión.

- Desactive el ajuste **Espejo**, **Voltear horizontalmente** o **Invertir orientación de la página** en el software de la impresora. (Esta opción tiene diferentes nombres, dependiendo de la versión de su sistema operativo).

**Tema principal:** [Solución de problemas de composición de página y contenido](#)

**Tareas relacionadas**

[Cómo seleccionar opciones adicionales de composición e impresión - Windows](#)

[Cómo seleccionar las opciones de composición de página - Mac](#)

## Se imprimen demasiadas copias

Asegúrese de que el ajuste **Copias** en el programa de impresión o en el software de la impresora no esté configurado para múltiples copias.

**Tema principal:** [Solución de problemas de composición de página y contenido](#)

## Se imprimen hojas en blanco

Si el producto imprime hojas en blanco de modo inesperado, pruebe estas soluciones:

- Asegúrese de haber seleccionado los ajustes de tamaño de papel correctos en el programa de impresión y en el software de la impresora.
- Si el documento que va a imprimir contiene una página en blanco y no la quiere imprimir, seleccione el ajuste **Saltar página en blanco** en el software de la impresora, si está disponible.
- Ejecute una prueba de inyectores del cabezal de impresión para ver si alguno de los inyectores está obstruido. Luego, limpie el cabezal de impresión, si es necesario.
- Compruebe que su producto esté seleccionado como la impresora en su programa de impresión.
- Es posible que tenga que rellenar la tinta. Revise los niveles de tinta visualmente.

**Tema principal:** [Solución de problemas de composición de página y contenido](#)

**Conceptos relacionados**

[Cómo revisar los inyectores del cabezal de impresión](#)

[Cómo limpiar el cabezal de impresión](#)

**Referencias relacionadas**

[Ajustes de tipo de papel](#)

**Tareas relacionadas**

[Cómo revisar los niveles de tinta en el producto](#)

[Cómo seleccionar los ajustes básicos de impresión - Windows](#)



- [Cómo seleccionar los ajustes extendidos - Windows](#)
- [Cómo seleccionar los ajustes básicos de impresión - Mac](#)
- [Cómo seleccionar las preferencias de impresión - Mac](#)

## Los márgenes en la impresión son incorrectos

Si las páginas impresas tienen márgenes incorrectos, pruebe estas soluciones:

- Asegúrese de haber seleccionado los ajustes de tamaño de papel correctos en el programa de impresión y en el software de la impresora.
- Asegúrese de haber seleccionado los márgenes correctos para el tamaño del papel en el programa de impresión.
- Confirme que el papel esté colocado correctamente para la alimentación en el producto.
- Cuando coloque originales en el cristal del escáner, alinee la esquina del original con la esquina indicada por la flecha. Si los bordes de una copia están recortados, aleje el original un poco de la esquina.
- Limpie el cristal del escáner y la tapa del escáner. Si hay polvo o manchas en el cristal, el área de la copia se ampliará para incluir el polvo o las manchas.
- Cargue el papel en la dirección correcta y deslice las guías laterales contra los bordes del papel.

Puede utilizar la opción de previsualización en el software de la impresora para comprobar los márgenes antes de imprimir.

**Tema principal:** [Solución de problemas de composición de página y contenido](#)

### Referencias relacionadas

[Ajustes de tipo de papel](#)

### Tareas relacionadas

[Cómo seleccionar los ajustes básicos de impresión - Windows](#)

[Cómo seleccionar los ajustes básicos de impresión - Mac](#)

### Temas relacionados

[Cómo cargar papel](#)

## Aparece un borde en las impresiones sin márgenes

Si aparece un borde en las impresiones sin márgenes, pruebe estas soluciones:

- Imprima en un tipo y tamaño de papel compatible con la impresión sin márgenes.
- **Windows:** Seleccione el ajuste **Sin márgenes** en el software de la impresora.

- **Mac:** Seleccione la casilla de verificación **Sin márgenes** o un tamaño de papel con la opción **Sin márgenes** en el software de la impresora.
- Configure el ajuste **Ampliación** para ajustar la cantidad de ampliación de la imagen en los bordes de las impresiones sin márgenes.
- Confirme que el tamaño de la imagen y el tamaño de papel estén configurados correctamente; si la imagen es pequeña, es posible que la ampliación no sea suficiente para cubrir todo el papel.
- Acceda a Ajustes extendidos (Windows) o a Preferencias de impresión (Mac) y seleccione **Eliminar bordes blancos**.

**Tema principal:** [Solución de problemas de composición de página y contenido](#)

#### **Referencias relacionadas**

[Ajustes de tipo de papel](#)

[Opciones de impresión - Mac](#)

#### **Tareas relacionadas**

[Cómo seleccionar los ajustes básicos de impresión - Windows](#)

[Cómo seleccionar los ajustes extendidos - Windows](#)

[Cómo seleccionar los ajustes básicos de impresión - Mac](#)

[Cómo seleccionar las preferencias de impresión - Mac](#)

## **Se imprimen caracteres incorrectos**

Si aparecen caracteres incorrectos en las impresiones, pruebe estas soluciones antes de imprimir de nuevo:

- Compruebe que los cables estén conectados firmemente en ambos extremos.
- En Windows, elimine todos los trabajos de impresión de la cola de impresión de Windows. Haga clic en **Cola de impresión** en la ficha Mantenimiento de la ventana de los ajustes de la impresora y cancele cualquier trabajo de impresión detenido.
- Si el producto está conectado a un concentrador USB, conéctelo directamente a la computadora.
- Si aún aparecen caracteres incorrectos en las impresiones, conecte su producto con un cable diferente.
- Si su computadora estaba en modo de espera la última vez que imprimió, el próximo trabajo de impresión que imprima después de que la computadora salga del modo de espera puede contener caracteres incomprensibles. Imprima el documento otra vez.
- Asegure que esté utilizando el software de impresión correcto para este producto. Revise el nombre del producto en la parte superior de la ventana del driver.

**Tema principal:** [Solución de problemas de composición de página y contenido](#)

**Tareas relacionadas**

[Cómo seleccionar los ajustes básicos de impresión - Windows](#)

[Cómo seleccionar los ajustes extendidos - Windows](#)

## **El tamaño o la posición de la imagen es incorrecto**

Si la imagen impresa es el tamaño incorrecto o está en la posición incorrecta, pruebe estas soluciones:

- Verifique que haya seleccionado los ajustes de tamaño de papel y composición correctos en el programa de impresión y en el software de la impresora.
- Confirme que el papel esté colocado correctamente para la alimentación en la impresora.
- Deslice las guías laterales contra los bordes del papel.
- Limpie el cristal del escáner y la tapa del escáner.
- Si los bordes de una copia están recortados, aleje el original de las orillas del cristal del escáner.
- Asegúrese de haber seleccionado los márgenes correctos para el tamaño del papel en el programa de impresión.
- Si la imagen está ampliada ligeramente y se recorta durante la impresión sin márgenes, cambie el ajuste **Ampliación**.

Puede utilizar la opción de previsualización en el software de la impresora para comprobar los márgenes antes de imprimir.

**Tema principal:** [Solución de problemas de composición de página y contenido](#)

**Referencias relacionadas**

[Ajustes de tipo de papel](#)

**Tareas relacionadas**

[Cómo seleccionar los ajustes básicos de impresión - Windows](#)

[Cómo seleccionar los ajustes básicos de impresión - Mac](#)

[Cómo colocar originales en el cristal del escáner](#)

**Temas relacionados**

[Cómo cargar papel](#)

## La impresión está inclinada

Si las impresiones están inclinadas, pruebe estas soluciones:

- Asegúrese de que el papel cumpla con las especificaciones del producto.
- No cargue más hojas del número recomendado.
- Deslice las guías laterales contra los bordes del papel.
- Seleccione un ajuste de impresión de alta calidad en el software de la impresora.
- Desactive cualquier ajuste de alta velocidad en el software del producto.
- Alinee el cabezal de impresión.
- Ajuste la calidad de impresión.
- Asegure que el producto no esté imprimiendo mientras está inclinado o en ángulo.

**Tema principal:** [Solución de problemas de composición de página y contenido](#)

### Tareas relacionadas

[Cómo seleccionar los ajustes básicos de impresión - Windows](#)

[Cómo seleccionar los ajustes básicos de impresión - Mac](#)

### Temas relacionados

[Cómo cargar papel](#)

## Solución de problemas con la calidad de impresión

Consulte las siguientes secciones si las impresiones presentan problemas de calidad de impresión, pero la imagen se ve bien en la pantalla de la computadora.

[Aparecen líneas claras u oscuras en la impresión](#)

[La impresión está borrosa o manchada](#)

[La impresión presenta un aspecto tenue o tiene espacios en blanco](#)

[La impresión presenta un aspecto granuloso](#)

[Los colores son incorrectos](#)

**Tema principal:** [Solución de problemas](#)

## Aparecen líneas claras u oscuras en la impresión

Si observa líneas (o bandas) claras u oscuras en las impresiones, pruebe estas soluciones antes de imprimir:

- Ejecute una prueba de inyectores para ver si alguno de los inyectores del cabezal de impresión está obstruido. Luego, limpie el cabezal de impresión, si es necesario.
- Asegúrese de que el ajuste de tipo de papel coincida con el tipo de papel que tiene cargado en la impresora.
- Asegúrese de que la cara imprimible del papel esté cargada correctamente para su producto.
- Desactive cualquier ajuste de alta velocidad en el software del producto.
- Alinee el cabezal de impresión. Si la calidad de impresión no mejora después de alinear el cabezal de impresión, desactive el ajuste bidireccional (alta velocidad).
- Ajuste la calidad de impresión en el software del producto.
- Si aparecen bandas horizontales o aparecen manchas en la parte superior o inferior del papel, cargue el papel en la dirección correcta y deslice las guías laterales contra los bordes del papel.
- Si aparecen bandas verticales o el papel está manchado, limpie el recorrido del papel.
- Es posible que tenga que rellenar la tinta. Revise los niveles de tinta visualmente.
- Si no ha utilizado el producto por un largo periodo de tiempo, ejecute la utilidad Limpieza a fondo.

**Nota:** La utilidad Limpieza a fondo consume mucha tinta; por lo tanto, solo ejecute esta utilidad si no puede mejorar la calidad de impresión limpiando el cabezal de impresión.

**Tema principal:** [Solución de problemas con la calidad de impresión](#)

### Conceptos relacionados

[Cómo revisar los inyectores del cabezal de impresión](#)

[Cómo limpiar el cabezal de impresión](#)

[Cómo alinear el cabezal de impresión](#)

[Cómo realizar una limpieza a fondo](#)

### Referencias relacionadas

[Ajustes de tipo de papel](#)

### Tareas relacionadas

[Cómo revisar los niveles de tinta en el producto](#)

[Cómo seleccionar los ajustes básicos de impresión - Windows](#)

[Cómo seleccionar los ajustes básicos de impresión - Mac](#)

### **Temas relacionados**

[Cómo cargar papel](#)

[Cómo rellenar la tinta](#)

## **La impresión está borrosa o manchada**

Si las impresiones están borrosas o manchadas, pruebe estas soluciones:

- Asegúrese de que el papel no esté húmedo, doblado, viejo o cargado incorrectamente en el producto.
- Deslice las guías laterales contra los bordes del papel.
- Utilice una hoja de soporte con papel especial o cargue papel especial una hoja a la vez.
- Asegúrese de que el papel cumpla con las especificaciones del producto.
- Utilice papel Epson para garantizar la saturación y la absorción adecuadas de las tintas Epson originales.
- No cargue más hojas del número recomendado. Si está utilizando papel normal, no cargue el papel por encima de la línea indicada por el triángulo en las guías laterales.
- Asegúrese de que el ajuste de tipo de papel en el software del producto coincida con el tipo de papel que tiene cargado en la impresora.
- Asegúrese de que la cara imprimible del papel esté cargada correctamente para su producto.
- Si va a imprimir en papel grueso o sobres, asegúrese de seleccionar los ajustes adecuados. En Windows, también puede seleccionar **Papel de grano corto** en la ventana Ajustes extendidos.
- Cuando imprime a doble cara manualmente, verifique que la tinta esté completamente seca antes de cargar el papel.
- Retire las hojas de la bandeja de salida a medida que se vayan imprimiendo.
- Evite tocar las hojas impresas en papel satinado inmediatamente después de que se hayan imprimido para permitir que la tinta se seque.
- Si aparecen bandas verticales o el papel está manchado, limpie el recorrido del papel.
- Si aparecen bandas horizontales o aparecen manchas en la parte superior o inferior del papel, cargue el papel en la dirección correcta y deslice las guías laterales contra los bordes del papel.
- Si va a imprimir en ambos lados de una hoja de papel, pueden aparecer manchas en el reverso de imágenes muy saturadas u oscuras. Si en un lado de la hoja va a imprimir una imagen más clara o texto, imprima ese lado primero. Configure los ajustes de densidad de impresión o de tiempo de secado de la tinta.

- La impresora puede tener un nivel de tinta bajo y es posible que tenga que rellenar la tinta. Revise los niveles de tinta visualmente.
- Ejecute una prueba de inyectores para ver si alguno de los inyectores del cabezal de impresión está obstruido. Luego, limpie el cabezal de impresión, si es necesario.
- Ajuste la calidad de impresión en el software del producto.
- Limpie el recorrido del papel.
- Si imprimió cuando los niveles de tinta estaban tan bajos que no se podían ver en las ventanas de los tanques de tinta, rellene los tanques de tinta hasta las líneas superiores y ejecute la utilidad Limpieza a fondo. Luego, ejecute una prueba de inyectores para ver si la calidad de impresión ha mejorado.
- Si no ha utilizado el producto por un largo periodo de tiempo, ejecute la utilidad Limpieza a fondo.

**Nota:** La utilidad Limpieza a fondo consume mucha tinta; por lo tanto, solo ejecute esta utilidad si no puede mejorar la calidad de impresión limpiando el cabezal de impresión.

**Nota:** El producto no funcionará correctamente si está inclinado en ángulo. Colóquelo sobre una superficie plana y estable que se extienda más allá de la base del producto en todas las direcciones.

**Tema principal:** [Solución de problemas con la calidad de impresión](#)

#### **Conceptos relacionados**

[Cómo revisar los inyectores del cabezal de impresión](#)

[Cómo limpiar el cabezal de impresión](#)

[Cómo alinear el cabezal de impresión](#)

[Cómo realizar una limpieza a fondo](#)

#### **Referencias relacionadas**

[Ajustes de tipo de papel](#)

[Papeles Epson compatibles](#)

#### **Tareas relacionadas**

[Cómo revisar los niveles de tinta en el producto](#)

[Cómo seleccionar los ajustes básicos de impresión - Windows](#)

[Cómo seleccionar los ajustes básicos de impresión - Mac](#)

[Cómo limpiar el recorrido del papel](#)

#### **Temas relacionados**

[Cómo cargar papel](#)

## La impresión presenta un aspecto tenue o tiene espacios en blanco

Si las impresiones presentan un aspecto tenue o tienen espacios en blanco, pruebe estas soluciones:

- Ejecute una prueba de inyectores para ver si alguno de los inyectores del cabezal de impresión está obstruido. Luego, limpie el cabezal de impresión, si es necesario.
- La impresora puede tener un nivel de tinta bajo. Revise los niveles de tinta visualmente.
- Asegúrese de que el ajuste de tipo de papel coincida con el tipo de papel que tiene cargado en la impresora.
- Asegúrese de que el papel no esté húmedo, doblado, viejo o cargado incorrectamente en el producto.
- Alinee el cabezal de impresión.
- Ajuste la calidad de impresión en el software del producto.
- Limpie el recorrido del papel.
- Si no ha utilizado el producto por un largo periodo de tiempo, ejecute la utilidad Limpieza a fondo.

**Nota:** La utilidad Limpieza a fondo consume mucha tinta; por lo tanto, solo ejecute esta utilidad si no puede mejorar la calidad de impresión limpiando el cabezal de impresión.

- Si no puede resolver el problema con la limpieza de cabezales, puede imprimir inmediatamente desde una computadora con Windows utilizando una mezcla de tintas de color para crear un negro compuesto. Seleccione el ajuste **Usar una mezcla de tintas de color para crear negro** de los **Ajustes extendidos** en la ficha Mantenimiento. Puede imprimir con una calidad de impresión **Estándar** cuando el ajuste **Tipo de papel** está configurado en **Papel normal / Bright White Paper, Membrete o Sobre**.

**Tema principal:** [Solución de problemas con la calidad de impresión](#)

### Conceptos relacionados

[Cómo revisar los inyectores del cabezal de impresión](#)

[Cómo limpiar el cabezal de impresión](#)

[Cómo alinear el cabezal de impresión](#)

### Referencias relacionadas

[Ajustes de tipo de papel](#)

### Tareas relacionadas

[Cómo revisar los niveles de tinta en el producto](#)



[Cómo seleccionar los ajustes básicos de impresión - Windows](#)

[Cómo seleccionar los ajustes básicos de impresión - Mac](#)

[Cómo limpiar el recorrido del papel](#)

#### **Temas relacionados**

[Cómo cargar papel](#)

[Cómo rellenar la tinta](#)

## **La impresión presenta un aspecto granuloso**

Si las impresiones presentan un aspecto granuloso, pruebe estas soluciones:

- Asegúrese de que la cara imprimible del papel esté cargada correctamente para su producto.
- Seleccione un ajuste de calidad de impresión superior y desactive cualquier ajuste de alta velocidad en el software del producto.
- Ejecute una prueba de inyectores para ver si alguno de los inyectores del cabezal de impresión está obstruido. Luego, limpie el cabezal de impresión, si es necesario.
- Alinee el cabezal de impresión.
- Ajuste la calidad de impresión en el software del producto.
- Es posible que necesite aumentar la resolución de la imagen o imprimir un tamaño más pequeño; consulte la documentación del software.

**Nota:** Las imágenes de Internet pueden tener una resolución baja y no resultar en una impresión de alta calidad.

- Si aumentó el tamaño de la imagen en un programa de edición de imágenes, necesita aumentar el ajuste de resolución de la imagen para conservar una alta calidad de imagen. Aumente la resolución de la imagen en la misma proporción en la que aumenta el tamaño de la imagen. Por ejemplo, si la resolución de la imagen es de 300 ppp (puntos por pulgada) y posteriormente va a duplicar el tamaño de la imagen para imprimirla, seleccione una resolución de 600 ppp.

**Nota:** Una resolución más alta resulta en archivos más grandes y estos toman más tiempo en procesar e imprimir. Considere las limitaciones de su sistema de computadora cuando selecciona una resolución y seleccione la resolución más baja posible que produce una calidad aceptable para mantener los tamaños de archivos manejables.

**Tema principal:** [Solución de problemas con la calidad de impresión](#)

### Conceptos relacionados

[Cómo revisar los inyectores del cabezal de impresión](#)

[Cómo limpiar el cabezal de impresión](#)

[Cómo alinear el cabezal de impresión](#)

### Tareas relacionadas

[Cómo seleccionar los ajustes básicos de impresión - Windows](#)

[Cómo seleccionar los ajustes básicos de impresión - Mac](#)

### Temas relacionados

[Cómo cargar papel](#)

## Los colores son incorrectos

Si las impresiones tienen colores incorrectos, pruebe estas soluciones:

- Asegúrese de que el ajuste de tipo de papel coincida con el tipo de papel que tiene cargado en la impresora.
- Compruebe que el ajuste **Negro/Escala de grises** o **Escala de grises** no esté seleccionado en el software de la impresora.
- Si seleccionó **Estándar-Vivo** (Windows) o **Normal-Vivo** (Mac) como el ajuste de calidad en el software de la impresora, pruebe a seleccionar **Estándar** (Windows) o **Normal** (Mac).
- Ejecute una prueba de inyectores para ver si alguno de los inyectores del cabezal de impresión está obstruido. Luego, limpie el cabezal de impresión, si es necesario.
- La impresora puede tener un nivel de tinta bajo y es posible que tenga que rellenar la tinta. Revise los niveles de tinta visualmente.
- Después de imprimir, los colores en la impresión necesitan tiempo para fijar mientras se seca la tinta. Durante este tiempo, los colores pueden tener una apariencia diferente a lo que espera. Para acelerar el tiempo de secado, no apile las impresiones.
- Los colores impresos nunca pueden coincidir exactamente con los colores que aparecen en pantalla. Sin embargo, puede utilizar un sistema de gestión de color para que lleguen a ser lo más precisos posible. Pruebe a utilizar las opciones de gestión de color en el software de la impresora.
- Seleccione **Personalizado** como el ajuste **Corrección de color** en la ficha Más opciones del software de la impresora, luego haga clic en **Avanzado**. Cambie el ajuste **Corrección de escena** a una opción que no sea **Automática**. Si cambiar este ajuste no funciona, cambie el ajuste **Gestión de color** a cualquier otro modo de corrección de color que no sea **PhotoEnhance**.
- Para obtener los mejores resultados, utilice papel Epson original.

- Si no ha utilizado el producto por un largo periodo de tiempo, ejecute la utilidad Limpieza a fondo.

**Nota:** La utilidad Limpieza a fondo consume mucha tinta; por lo tanto, solo ejecute esta utilidad si no puede mejorar la calidad de impresión limpiando el cabezal de impresión.

**Tema principal:** [Solución de problemas con la calidad de impresión](#)

**Conceptos relacionados**

[Cómo revisar los inyectores del cabezal de impresión](#)

[Cómo limpiar el cabezal de impresión](#)

[Cómo realizar una limpieza a fondo](#)

**Referencias relacionadas**

[Ajustes de tipo de papel](#)

[Papeles Epson compatibles](#)

**Tareas relacionadas**

[Cómo revisar los niveles de tinta en el producto](#)

[Cómo seleccionar los ajustes básicos de impresión - Windows](#)

[Cómo seleccionar los ajustes básicos de impresión - Mac](#)

**Temas relacionados**

[Cómo rellenar la tinta](#)

## Solución de problemas de escaneo

Consulte las siguientes soluciones si tiene problemas al escanear con el producto.

[El software de escaneo no funciona correctamente](#)

[No puede iniciar el programa Epson Scan 2](#)

[El escaneo se tarda mucho](#)

**Tema principal:** [Solución de problemas](#)

### El software de escaneo no funciona correctamente

Si el software de escaneo no funciona correctamente, pruebe estas soluciones:

- Asegúrese de que la computadora tenga suficiente memoria y que cumpla con los requisitos de sistema para su sistema operativo.
- Compruebe que la computadora no esté en modo de ahorro de energía, como en reposo o en espera. Si es el caso, active el sistema y reinicie el software.

- Si actualizó su sistema operativo, pero no reinstaló el software de escaneo, instálelo de nuevo.
- En Windows, compruebe que su producto esté incluido como un dispositivo válido en el panel de control de **Escáneres y cámaras**.
- Intente escanear con una resolución inferior o aumente el espacio libre en el disco duro de la computadora. El escaneo se detiene si la cantidad total de datos alcanza el límite.
- Use la utilidad Epson Scan 2 Utility en la computadora para reiniciar los ajustes del software del escáner. Si restablecer los ajustes no resuelve el problema, desinstale y reinstale el software del escáner.

**Tema principal:** [Solución de problemas de escaneo](#)

### **Conceptos relacionados**

[Cómo desinstalar el software del producto](#)

### **Referencias relacionadas**

[Requisitos de sistema para Windows](#)

[Requisitos de sistema para Mac](#)

## **No puede iniciar el programa Epson Scan 2**

Si no puede iniciar el programa Epson Scan 2, pruebe estas soluciones:

- Compruebe que el producto esté encendido y que los cables de interfaz estén conectados firmemente en ambos extremos.
- Si el producto está conectado a un concentrador USB, conéctelo directamente a la computadora.
- Asegure que Epson Scan 2 esté seleccionado como su programa de escaneo.
- Compruebe que la computadora no esté en modo de ahorro de energía, como en reposo o en espera. Si es el caso, active el sistema y reinicie el programa Epson Scan 2.
- Revise el ajuste de conexión y pruebe la conexión usando la utilidad Epson Scan 2 Utility:

**Windows 10:** Haga clic en  y seleccione **EPSON > Epson Scan 2 Utility**. Compruebe que el producto correcto esté seleccionado. Si es necesario, seleccione la ficha **Otros** y haga clic en **Reiniciar**.

**Windows 8.x:** Navegue a la pantalla **Aplicaciones** y seleccione **Epson Scan 2 Utility**. Compruebe que el producto correcto esté seleccionado. Si es necesario, seleccione la ficha **Otros** y haga clic en **Reiniciar**.

**Windows (otras versiones):** Haga clic en  o en **Inicio > Todos los programas o Programas > EPSON > Epson Scan > Epson Scan 2 Utility**. Compruebe que el producto correcto esté seleccionado. Si es necesario, seleccione la ficha **Otros** y haga clic en **Reiniciar**.

**Mac:** Abra la carpeta **Aplicaciones**, haga clic en **Epson Software** y haga clic en **Epson Scan 2 Utility**. Compruebe que el producto correcto esté seleccionado. Si es necesario, seleccione la ficha **Otros** y haga clic en **Reiniciar**.

- Asegúrese de que no tenga varias versiones de Epson Scan 2 instaladas. Si es así, desinstale todas las versiones e instale solo una versión.
- Si actualizó su sistema operativo, pero no reinstaló el programa Epson Scan 2, instálelo de nuevo.

**Tema principal:** [Solución de problemas de escaneo](#)

#### **Conceptos relacionados**

[Cómo desinstalar el software del producto](#)

#### **Temas relacionados**

[Cómo iniciar un escaneo](#)

## **El escaneo se tarda mucho**

Si la velocidad de escaneo ha disminuido, pruebe estas soluciones:

- Escanee su original a una resolución más baja, si es posible.
- Asegúrese de que la computadora cumpla con los requisitos de sistema para su sistema operativo. Si va a escanear una imagen de alta resolución, es posible que necesite superar los requisitos mínimos. Si es necesario, aumente la memoria de su sistema o reduzca la resolución.
- En Epson Scan 2, abra la pantalla Configuración y desactive el ajuste **Modo silencioso** en la ficha Escanear.

**Tema principal:** [Solución de problemas de escaneo](#)

## **Solución de problemas con la calidad de la imagen escaneada**

Consulte las siguientes secciones si una imagen escaneada en la pantalla de su computadora tiene un problema de calidad.

[Solo aparecen unos puntos en la imagen](#)

[Aparece una línea de puntos en todas las imágenes escaneadas](#)

[Las líneas rectas de la imagen aparecen torcidas](#)

[Problemas con la calidad de la imagen escaneada](#)

[Los caracteres no se reconocen durante la conversión a texto editable \(OCR\)](#)

[Los colores aparecen dispares en los bordes de la imagen](#)

[Aparecen patrones ondulados en una imagen](#)

[Los bordes de la imagen escaneada se recortan](#)

[Cómo restablecer los ajustes de Epson Scan 2](#)

**Tema principal:** [Solución de problemas](#)

## **Solo aparecen unos puntos en la imagen**

Si solo aparecen unos puntos en la imagen escaneada, pruebe estas soluciones:

- Coloque el original que va a escanear correctamente en el escáner.
- Asegúrese de seleccionar el ajuste **Tipo de imagen** correcto para su original.
- Retire cualquier pelusa o polvo del original.
- Limpie el cristal del escáner.
- No presione con demasiada fuerza sobre el original o la tapa del escáner.

**Tema principal:** [Solución de problemas con la calidad de la imagen escaneada](#)

### **Referencias relacionadas**

[Ajustes de escaneo adicionales - ficha Ajustes principales](#)

### **Tareas relacionadas**

[Cómo colocar originales en el cristal del escáner](#)

## **Aparece una línea de puntos en todas las imágenes escaneadas**

Si aparece una línea de puntos en todas las imágenes escaneadas, pruebe estas soluciones:

- Limpie el cristal del escáner con un paño suave, seco y que no deje pelusas, o utilice un poco de líquido limpiacristales en el paño, si es necesario. No se recomiendan las toallas de papel.

**Precaución:** No rocíe limpiacristales directamente en el cristal del escáner.

- Compruebe que los cables de interfaz estén conectados firmemente en ambos extremos.
- Retire cualquier polvo o suciedad que se haya adherido al original.
- No presione con demasiada fuerza sobre el original o la tapa del escáner.
- Mantenga la tapa del escáner cerrada para evitar que le entre polvo o suciedad en el interior.

**Tema principal:** [Solución de problemas con la calidad de la imagen escaneada](#)

**Tareas relacionadas**

[Cómo limpiar el producto](#)

## Las líneas rectas de la imagen aparecen torcidas

Si las líneas rectas de un original aparecen torcidas en una imagen escaneada, coloque el original recto antes de escanearlo.

Limpie el cristal del escáner con un paño suave, seco y que no deje pelusas, o utilice un poco de líquido limpiacristales en el paño, si es necesario. No se recomiendan las toallas de papel.

Mantenga la tapa del escáner cerrada para evitar que le entre polvo o suciedad en el interior.

**Tema principal:** [Solución de problemas con la calidad de la imagen escaneada](#)

**Tareas relacionadas**

[Cómo colocar originales en el cristal del escáner](#)

## Problemas con la calidad de la imagen escaneada

Si tiene problemas con la calidad de la imagen escaneada, pruebe las siguientes soluciones:

### La imagen está distorsionada o borrosa

- Asegúrese de que el original no esté arrugado o deforme. Esto puede impedir que el original quede plano en el cristal del escáner.
- No mueva el original o el producto durante el escaneo.
- No presione con demasiada fuerza sobre el original o la tapa del escáner.
- El producto no funcionará correctamente si está inclinado en ángulo. Coloque el producto sobre una superficie plana y estable que se extienda más allá de la base en todas las direcciones.
- Configure estos ajustes de Epson Scan 2 o Epson ScanSmart (si están disponibles) y escanee la imagen otra vez:
  - Aumente el ajuste **Resolución**.
  - Si el ajuste **Tipo de imagen** está configurado en **Blanco y negro**, configure el ajuste **Umbral**.
  - Si el ajuste **Tipo de imagen** está configurado en **Color** o en **Escala de grises**, seleccione el ajuste **Desenfocar máscara**.
  - Si el ajuste **Tipo de imagen** está configurado en **Blanco y negro**, seleccione **Mejora del texto**. Si el ajuste **Tipo de imagen** está configurado en **Color** o **Escala de grises**, configure el ajuste **Mejora del texto** en **Alto**.

### **La imagen es demasiado oscura**

- Si el ajuste **Tipo de imagen** está configurado en **Color** o **Escala de grises**, configure el ajuste **Brillo**.
- Revise los ajustes de brillo y contraste del monitor de su computadora.

### **La parte posterior de la imagen original aparece en la imagen escaneada**

- Coloque una hoja de papel negro detrás del original y escanee la imagen otra vez.
- Configure estos ajustes de Epson Scan 2 o Epson ScanSmart (si están disponibles) y escanee la imagen otra vez:
  - Seleccione la ficha **Ajustes avanzados** y configure el ajuste **Brillo**.
  - Si el ajuste **Tipo de imagen** está configurado en **Blanco y negro**, seleccione **Mejora del texto**. Si el ajuste **Tipo de imagen** está configurado en **Color** o **Escala de grises**, configure el ajuste **Mejora del texto** en **Alto**.
  - Seleccione **Mejora del texto**.

**Nota:** Los ajustes **Mejora del texto** y **Eliminar fondo** dependen del ajuste **Tipo de imagen** seleccionado.

### **Los colores de la imagen escaneada no coinciden con los colores originales**

Los colores de la imagen impresa nunca pueden coincidir exactamente con los del monitor de la computadora, puesto que las impresoras y los monitores emplean diferentes sistemas de color: los monitores utilizan el sistema RGB (rojo, verde y azul) y las impresoras suelen utilizar el sistema CMYK (cian, magenta, amarillo y negro).

Revise las funciones de igualación y de gestión de color de su computadora, el adaptador de pantalla y el software que actualmente está utilizando para ver si están afectando la gama de colores de la pantalla.

Para ajustar los colores de la imagen escaneada, configure estos ajustes de Epson Scan 2 o Epson ScanSmart (si están disponibles) e intente escanear otra vez:

- Si el ajuste **Tipo de imagen** está configurado en **Color** o **Escala de grises**, configure el ajuste **Contraste**.
- Si el ajuste **Tipo de imagen** está configurado en **Blanco y negro** o **Escala de grises**, configure el ajuste **Mejora de color**.

**Tema principal:** [Solución de problemas con la calidad de la imagen escaneada](#)



## Los caracteres no se reconocen durante la conversión a texto editable (OCR)

Si los caracteres en sus imágenes escaneadas no se reconocen durante la conversión OCR, pruebe estas soluciones:

- Asegure que su original esté colocado de forma recta en el producto.
- Utilice un original con texto nítido.
- Cuando guarde las imágenes escaneadas como archivos PDF con capacidad de búsqueda, asegúrese de seleccionar el idioma OCR correcto.
- Configure los siguientes ajustes de Epson Scan 2, si están disponibles, y escanee la imagen otra vez:
  - En la ficha **Ajustes principales**, asegúrese de seleccionar el ajuste **Tipo de imagen** correcto para su original.
  - En la ficha **Ajustes principales**, configure el ajuste **Resolución** entre 200 y 600 ppp.
  - En la ficha **Ajustes avanzados**, seleccione **Mejora del texto** y elija un ajuste.

**Nota:** El ajuste **Mejora del texto** depende del ajuste **Tipo de imagen** seleccionado.

- Si el ajuste **Tipo de imagen** está configurado en **Blanco y negro**, configure el ajuste **Umbral** en la ficha **Ajustes avanzados**. (El ajuste **Opción de imagen** debe estar configurado en **Ninguno**).

**Tema principal:** [Solución de problemas con la calidad de la imagen escaneada](#)

## Los colores aparecen dispares en los bordes de la imagen

Si va a escanear un original grueso o deforme, cubra los bordes con papel para bloquear la luz externa mientras lo escanea.

**Tema principal:** [Solución de problemas con la calidad de la imagen escaneada](#)

## Aparecen patrones ondulados en una imagen

Puede aparecer un patrón ondulado (llamado muaré) en las imágenes escaneadas de documentos impresos. Esto se debe a la interferencia producida por los diferentes pasos de la pantalla del escáner y de la pantalla de semitonos del original. Para reducir este efecto, configure estos ajustes de Epson Scan 2 (si están disponibles) e intente escanear otra vez:

- Seleccione el ajuste **Destramado**.
- Seleccione un ajuste **Resolución** más bajo.

**Tema principal:** [Solución de problemas con la calidad de la imagen escaneada](#)

### Referencias relacionadas

[Ajustes de escaneo adicionales - ficha Ajustes principales](#)

[Ajustes de escaneo adicionales - ficha Ajustes avanzados](#)

## Los bordes de la imagen escaneada se recortan

Si los bordes de una imagen escaneada se recortan, asegúrese de que el original esté colocado correctamente en el cristal del escáner. Si es necesario, aleje el original ligeramente de la orilla del cristal del escáner.

En los ajustes de Epson Scan 2 o Epson ScanSmart, configure el ajuste **Relleno del borde** en **Ninguno**.

Cuando está escaneando con Epson ScanSmart y va a colocar varios originales en el cristal del escáner, deje un espacio de por lo menos 0,8 pulg. (20 mm) entre los originales.



**Tema principal:** [Solución de problemas con la calidad de la imagen escaneada](#)

### Tareas relacionadas

[Cómo colocar originales en el cristal del escáner](#)

## Cómo restablecer los ajustes de Epson Scan 2

Si continúa teniendo problemas de calidad de imagen después de intentar todas las soluciones posibles, es posible que tenga que restablecer los ajustes de Epson Scan 2 usando la utilidad Epson Scan 2 Utility.

1. Realice una de las siguientes acciones para iniciar la utilidad Epson Scan 2 Utility:
  - **Windows 10:** Haga clic en  > **EPSON** > **Epson Scan 2 Utility**.
  - **Windows 8.x:** Navegue a la pantalla **Aplicaciones** y seleccione **Epson Scan 2 Utility**.
  - **Windows (otras versiones):** Haga clic en  o en **Inicio**, luego seleccione **Todos los programas** o **Programas**. Seleccione **EPSON** > **Epson Scan 2** > **Epson Scan 2 Utility**.
  - **Mac:** Abra la carpeta **Aplicaciones**, abra la carpeta **Epson Software** y seleccione **Epson Scan 2 Utility**.
2. Haga clic en la ficha **Otros**.
3. Haga clic en **Reiniciar** y confirme su elección.

**Nota:** Si restablecer todos los ajustes de Epson Scan 2 no resuelve el problema, desinstale Epson Scan 2 y vuelva a instalarlo.

**Tema principal:** [Solución de problemas con la calidad de la imagen escaneada](#)

## Cómo desinstalar el software del producto

Si tiene algún problema que requiere que desinstale y reinstale el software, siga las instrucciones para su sistema operativo.



[Cómo desinstalar el software del producto - Windows](#)

[Cómo desinstalar el software del producto - Mac](#)

**Tema principal:** [Solución de problemas](#)

## Cómo desinstalar el software del producto - Windows

Puede desinstalar y luego reinstalar el software del producto para resolver ciertos problemas.

1. Apague el producto.
2. Desconecte todos los cables de interfaz.
3. Realice una de las siguientes acciones:
  - **Windows 10:** Haga clic en  y seleccione  (Configuración) > **Aplicaciones o Sistema > Aplicaciones y características**. Luego, seleccione el programa que desea desinstalar y seleccione **Desinstalar**.
  - **Windows 8.x:** Navegue a la pantalla **Aplicaciones** y seleccione **Panel de control > Programas > Programas y características**. Seleccione la opción de desinstalación para su producto Epson, luego seleccione **Desinstalar o cambiar**.

**Nota:** Si aparece la ventana **Control de cuentas de usuario**, haga clic en **Sí** o en **Continuar**.

Seleccione su producto de nuevo, si es necesario, luego seleccione **Aceptar** y haga clic en **Sí** para confirmar la desinstalación.

- **Windows (otras versiones):** Haga clic en  o en **Inicio**, luego seleccione **Todos los programas o Programas**. Seleccione **EPSON**, seleccione su producto, luego haga clic en **Desinstalador del software de impresoras EPSON**.

**Nota:** Si aparece la ventana **Control de cuentas de usuario**, haga clic en **Sí** o en **Continuar**.

En la siguiente ventana, seleccione su producto y haga clic en **Aceptar**. Luego, siga las instrucciones que aparecen en pantalla.

4. Realice una de las siguientes acciones para desinstalar Epson Event Manager, luego siga las instrucciones que aparecen en pantalla:
  - **Windows 10/8.x:** Seleccione **Epson Event Manager** y haga clic en **Desinstalar**.
  - **Windows 7/Windows Vista:** Abra la utilidad **Panel de control** de Windows. Seleccione **Programas y características**. (Si está utilizando la Vista clásica, seleccione **Programas** y haga clic en **Desinstalar un programa**). Seleccione **Epson Event Manager** y haga clic en **Desinstalar o cambiar**.
5. Realice una de las siguientes acciones para desinstalar Epson Scan 2, luego siga las instrucciones que aparecen en pantalla:
  - **Windows 10:** Seleccione **Epson Scan 2** y haga clic en **Desinstalar**.
  - **Windows 8.x/Windows 7/Windows Vista:** Seleccione **Epson Scan 2** y haga clic en **Desinstalar o cambiar**.
6. Realice una de las siguientes acciones para desinstalar Epson ScanSmart, luego siga las instrucciones que aparecen en pantalla:
  - **Windows 10:** Seleccione **EPSON ScanSmart** y haga clic en **Desinstalar**.
  - **Windows 8.x/Windows 7/Windows Vista:** Seleccione **EPSON ScanSmart** y haga clic en **Desinstalar o cambiar**.
7. Reinicie su computadora, luego consulte la *Guía de instalación* para reinstalar el software.

**Nota:** Si determina que la reinstalación del software del producto no resuelve un problema, póngase en contacto con Epson.

**Tema principal:** [Cómo desinstalar el software del producto](#)

## Cómo desinstalar el software del producto - Mac

En la mayoría de los casos, no es necesario desinstalar el software del producto antes de reinstalarlo. Sin embargo, puede descargar la utilidad Uninstaller de la página de soporte técnico de Epson para desinstalar el software del producto, tal como se describe a continuación.

**Nota:** Si determina que la reinstalación del software del producto no resuelve un problema, póngase en contacto con Epson.

1. Para descargar la utilidad Uninstaller, visite la página [latin.epson.com/soporte](http://latin.epson.com/soporte) y seleccione su producto.
2. Haga clic en **Descargas**.

3. Seleccione su sistema operativo, haga clic en **Utilidades**, localice la utilidad Uninstaller y haga clic **Descargar**.
4. Ejecute el archivo que descargó.
5. Haga doble clic en el icono **Uninstaller**.
6. En la pantalla Epson Uninstaller, seleccione la casilla de verificación para cada programa de software que desea desinstalar.
7. Haga clic en **Eliminar**.
8. Siga las instrucciones que aparecen en pantalla para desinstalar el software.
9. Vuelva a instalar el software del producto.

**Nota:** Si desinstaló el driver de la impresora y el nombre del producto permanece en la ventana **Impresión y Fax, Impresión y Escaneado** o **Impresoras y escáneres**, seleccione el nombre del producto y haga clic en el icono – (eliminar) para eliminarlo.

**Tema principal:** [Cómo desinstalar el software del producto](#)

## Dónde obtener ayuda

Si necesita ayuda adicional con su producto Epson, póngase en contacto con Epson.

Epson ofrece estos servicios de soporte técnico:

### Soporte por Internet

Visite la página de soporte de Epson en [latin.epson.com/soporte](http://latin.epson.com/soporte) para obtener soluciones a los problemas más comunes. Puede descargar drivers y los manuales, obtener respuestas a preguntas frecuentes y soluciones de problemas, o enviar un correo electrónico a Epson con sus preguntas.

### Hable con un representante de soporte técnico

Antes de llamar a Epson para obtener asistencia, tenga a la mano la siguiente información:

- Nombre del producto
- Número de serie del producto (ubicado en una etiqueta en el producto)
- Prueba de compra (como el recibo de la tienda) y fecha de adquisición
- Configuración de la computadora
- Descripción del problema

Luego, marque uno de los siguientes números de teléfono:

<b>País</b>	<b>Teléfono</b>
Argentina	(54 11) 5167-0300 0800-288-37766
Bolivia*	800-100-116
Brasil	Capitales de estados y áreas metropolitanas: 3004-6627 Otras áreas: 0800-377-6627 / 0800-EPSONBR
Chile	(56 2) 2484-3400
Colombia	Bogotá: (57 1) 592-2200 Resto del país: 018000-915235
Costa Rica	800-377-6627
Ecuador*	1-800-000-044
El Salvador*	800-6570
Guatemala*	1-800-835-0358
México	Ciudad de México: (52 55) 1323-2052 Resto del país: 01-800-087-1080
Nicaragua*	00-1-800-226-0368
Panamá*	00-800-052-1376
Paraguay	009-800-521-0019
Perú	Lima: (51 1) 418-0210 Resto del país: 0800-10126
República Dominicana*	1-888-760-0068
Uruguay	00040-5210067
Venezuela	(58 212) 240-1111

\* Para llamar desde teléfonos móviles a estos números gratuitos, póngase en contacto con su operador telefónico local.

Si su país no figura en la lista, comuníquese con la oficina de ventas de Epson del país más cercano. Puede incurrir en costos de llamada interurbana o de larga distancia.

**Compra de suministros y accesorios**

Puede adquirir papel y tinta Epson originales de un distribuidor de productos Epson autorizado. Para encontrar el más cercano, visite la página [latin.epson.com](http://latin.epson.com) o llame a la oficina de ventas de Epson más cercana.

**Tema principal:** [Solución de problemas](#)

---

## Especificaciones técnicas

En las siguientes secciones se enumeran las especificaciones técnicas para su producto.

[Requisitos de sistema para Windows](#)

[Requisitos de sistema para Mac](#)

[Especificaciones del papel](#)

[Especificaciones del área de impresión](#)

[Especificaciones de escaneo](#)

[Especificaciones de la tinta](#)

[Especificaciones de las dimensiones](#)

[Especificaciones eléctricas](#)

[Especificaciones ambientales](#)

[Especificaciones de la interfaz](#)

## Requisitos de sistema para Windows

Para utilizar el producto y su software, su computadora debe utilizar uno de estos sistemas operativos de Microsoft:

- Windows 10
- Windows 8.x
- Windows 7
- Windows Vista
- Windows Server 2019
- Windows Server 2016
- Windows Server 2012 R2
- Windows Server 2012
- Windows Server 2008 R2
- Windows Server 2008
- Windows Server 2003 R2
- Windows Server 2003 SP2 o posterior



Windows Server solamente es compatible con el driver de la impresora y Epson Scan 2; cualquier software adicional incluido con el producto no es compatible.

**Nota:** Para obtener el software más reciente del producto para su sistema operativo, visite la página de soporte de Epson en [latin.epson.com/soporte](http://latin.epson.com/soporte), seleccione su producto y seleccione **Descargas**.

**Tema principal:** [Especificaciones técnicas](#)

## Requisitos de sistema para Mac

Para utilizar el producto y su software, su computadora Mac debe utilizar uno de estos sistemas operativos:

- macOS 11.x
- macOS 10.15.x
- macOS 10.14.x
- macOS 10.13.x
- macOS 10.12.x
- OS X 10.11.x
- OS X 10.10.x
- OS X 10.9.x
- OS X 10.8.x
- OS X 10.7.x

**Nota:** Para obtener el software más reciente del producto para su sistema operativo, visite la página de soporte de Epson en [latin.epson.com/soporte](http://latin.epson.com/soporte), seleccione su producto y seleccione **Descargas**.

**Tema principal:** [Especificaciones técnicas](#)

## Especificaciones del papel

**Nota:** Debido a que el fabricante puede cambiar en cualquier momento la calidad de cualquier marca o tipo de papel, Epson no puede garantizar la calidad de los productos de marcas o tipos de papel de otros fabricantes. Siempre realice pruebas con muestras de papel antes de adquirirlo en grandes cantidades o de imprimir trabajos de gran volumen.

## Hojas sueltas

<b>Tamaño</b>	A4 (8,3 × 11,7 pulg. [210 × 297 mm]) A6 (4,1 × 5,8 pulg. [105 × 148 mm]) Carta (8,5 × 11 pulg. [216 × 279 mm]) Legal (8,5 × 14 pulg. [216 × 356 mm]) Ejecutivo (7,25 × 10,5 pulg. [184 × 267 mm]) 8,5 × 13 pulg. (216 × 330 mm) México-Oficio (8,5 × 13,4 pulg. [216 × 340 mm]) Oficio 9 (8,46 × 12,4 pulg. [215 × 315 mm]) 4 × 6 pulg. (102 × 152 mm) 5 × 7 pulg. (127 × 178 mm) 8 × 10 pulg. (203 × 254 mm) 3,5 × 5 pulg. (89 × 127 mm) Media Carta (5,5 × 8,5 pulg. [140 × 216 mm]) Papel definido por el usuario desde 2,12 × 3,39 pulg. (54 × 86 mm) a 8,5 × 47,24 pulg. (215,9 × 1200 mm)
---------------	-------------------------------------------------------------------------------------------------------------------------------------------------------------------------------------------------------------------------------------------------------------------------------------------------------------------------------------------------------------------------------------------------------------------------------------------------------------------------------------------------------------------------------------------------------------------------------------------------------------------------------------------

### Tipos de papel

Papel normal

**Nota:** También puede utilizar los papeles compatibles distribuidos por Epson con su producto. Consulte el enlace que aparece al final de esta sección para ver una lista de los papeles Epson compatibles.

### Peso

Papel normal: 17 lb (64 g/m<sup>2</sup>) a 24 lb (90 g/m<sup>2</sup>)

## Sobres

### Tamaño

Nº 10 (4,1 × 9,5 pulg. [105 × 241 mm])

### Tipos de papel

Papel normal

### Peso

20 lb (75 g/m<sup>2</sup>) a 27 lb (100 g/m<sup>2</sup>)

**Tema principal:** [Especificaciones técnicas](#)

Referencias relacionadas  
[Papeles Epson compatibles](#)

## Especificaciones del área de impresión

**Nota:** Al imprimir sin márgenes, la calidad puede disminuir en el área de impresión ampliada.

### Hojas sueltas - con márgenes

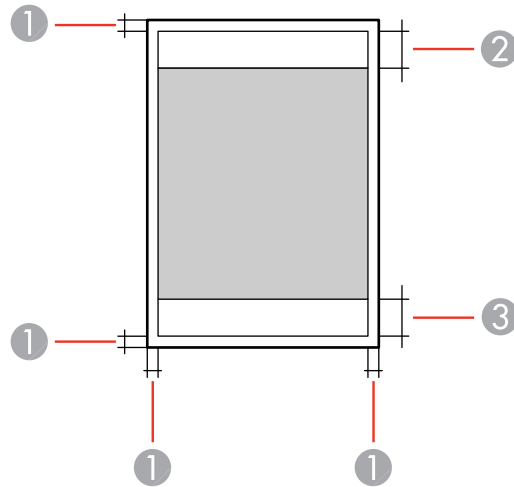

- 1 Margen superior/inferior/izquierdo/derecho: mínimo de 0,12 pulg. (3 mm)
- 2 Zona donde la calidad de impresión puede disminuir/margen superior: mínimo de 1,61 pulg. (41 mm)
- 3 Zona donde la calidad de impresión puede disminuir/margen inferior: mínimo de 1,46 pulg. (37 mm)

## Hojas sueltas - sin márgenes

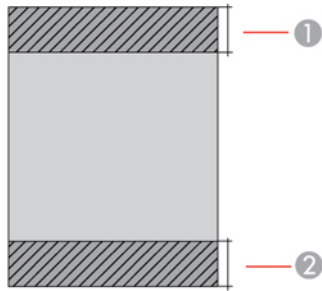

- 1 Zona donde la calidad de impresión puede disminuir/margen superior: mínimo de 1,73 pulg. (44 mm)
- 2 Zona donde la calidad de impresión puede disminuir/margen inferior: mínimo de 1,57 pulg. (40 mm)

## Sobres

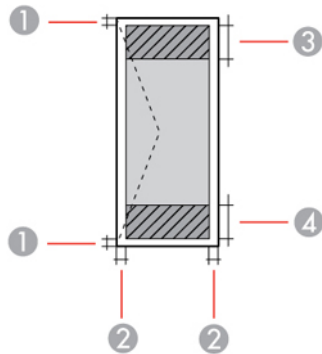

- 1 Margen derecho/izquierdo: mínimo de 0,12 pulg. (3 mm)
- 2 Margen superior/inferior: mínimo de 0,12 pulg. (3 mm)
- 3 Zona donde la calidad de impresión puede disminuir/margen derecho: mínimo de 0,71 pulg. (18 mm)
- 4 Zona donde la calidad de impresión puede disminuir/margen izquierdo: mínimo de 1,61 pulg. (41 mm)

Tema principal: [Especificaciones técnicas](#)

## Especificaciones de escaneo

<b>Tipo de escáner</b>	Escáner plano a color
<b>Dispositivo fotoeléctrico</b>	CIS
<b>Tamaño del documento</b>	Máximo: 8,5 x 11,7 pulg. (216 × 297 mm) Cristal del escáner: Carta EE.UU. o A4
<b>Resolución de escaneo</b>	600 ppp (digitalización principal) 1200 ppp (subdigitalización)
<b>Datos de la imagen</b>	Color: 48 bits por píxel interno (16 bits por píxel por color interno) 24 bits por píxel externo (8 bits por píxel por color externo) Escala de grises: 16 bits por píxel interno 8 bits por píxel externo Blanco y negro: 16 bits por píxel interno 1 bit por píxel externo
<b>Fuente de luz</b>	LED

Tema principal: [Especificaciones técnicas](#)

## Especificaciones de la tinta

**Nota:** Este producto está diseñado para funcionar con tinta Epson original. Tinta que no sea de la marca Epson o cualquier otra tinta no especificada para esta impresora podría causar daños que no están cubiertos por la garantía de Epson.

Las botellas de tinta utilizadas para la configuración inicial del producto tienen un menor rendimiento debido al proceso de inicialización. Este proceso se realiza solo la primera vez que enciende la impresora y garantiza un mejor rendimiento. El rendimiento de la tinta varía bastante según los trabajos

de impresión, los ajustes de impresión, el tipo de papel, la frecuencia de uso y la temperatura. No cargue papel antes de rellenar los tanques de tinta.

Revise los niveles de tinta en el producto frecuentemente y rellene los tanques de tinta, si es necesario.

<b>Color</b>	Cian, Magenta, Amarillo, Negro
<b>Vida útil de la tinta</b>	Envoltorio abierto: se recomienda usar la tinta lo antes posible. Envoltorio cerrado: utilice la tinta antes de que caduque la fecha del envoltorio.
<b>Temperatura</b>	Almacenado: -4 a 104 °F (-20 a 40 °C) 1 mes a 104 °F (40 °C) La tinta se congela a 5 °F (-15 °C) Espere 2 horas para utilizar la tinta después de haberla descongelado a 77 °F (25 °C)

**Tema principal:** [Especificaciones técnicas](#)

**Conceptos relacionados**

[Cómo adquirir tinta Epson](#)

## Especificaciones de las dimensiones

<b>Altura</b>	Almacenado: 7,0 pulg. (179 mm) Modo de impresión: 10,0 pulg. (253 mm)
<b>Anchura</b>	Almacenado: 14,8 pulg. (375 mm) Modo de impresión: 14,8 pulg. (375 mm)
<b>Profundidad</b>	Almacenado: 13,7 pulg. (347 mm) Modo de impresión: 22,8 pulg. (578 mm)
<b>Peso</b> (sin la tinta y el cable de alimentación)	8,6 lb (3,9 kg)

**Tema principal:** [Especificaciones técnicas](#)

## Especificaciones eléctricas

<b>Voltaje nominal</b>	100 a 240 V
<b>Voltaje de entrada</b>	90 a 264 V
<b>Frecuencia nominal</b>	50/60 Hz
<b>Frecuencia de entrada</b>	49,5/60,5 Hz
<b>Corriente nominal</b>	0,4 a 0,2 A
<b>Consumo eléctrico</b>	Modo de copia autónomo: aprox. 14 W (ISO/IEC24712) Preparado: aprox. 4,0 W Modo de reposo: aprox. 0,4 W Apagado: aprox. 0,2 W

Tema principal: [Especificaciones técnicas](#)

## Especificaciones ambientales

<b>Temperatura</b>	En funcionamiento: 50 a 95 °F (10 a 35 °C) Almacenado: -4 a 104 °F (-20 a 40 °C) 1 mes a 104 °F (40 °C)
<b>Humedad</b> (sin condensación)	En funcionamiento: 20 a 80% HR Almacenado: 5 a 85% HR

Tema principal: [Especificaciones técnicas](#)

## Especificaciones de la interfaz

<b>Tipo de interfaz</b>	USB de alta velocidad (clase de dispositivo para computadoras); los cables USB 3.0 no son compatibles
-------------------------	-------------------------------------------------------------------------------------------------------

**Nota:** Epson no puede garantizar el funcionamiento de los dispositivos de conexión externa.

Tema principal: [Especificaciones técnicas](#)

---

## Avisos

Consulte las siguientes secciones para conocer avisos importantes acerca de su producto.

[Instrucciones importantes de seguridad](#)

[Residuos de Aparatos Eléctricos y Electrónicos \(RAEE\) para América Latina](#)

[FCC Compliance Statement](#)

[Arbitraje vinculante y renuncia a acciones colectivas](#)

[Marcas comerciales](#)

[Aviso de derechos reservados](#)

## Instrucciones importantes de seguridad

Antes de utilizar su producto Epson, lea y siga las siguientes instrucciones de seguridad.

[Instrucciones generales de seguridad de la impresora](#)

**Tema principal:** [Avisos](#)

### Instrucciones generales de seguridad de la impresora

- Siga todas las advertencias e instrucciones marcadas en la impresora.
- Utilice solamente el tipo de fuente de alimentación indicado en la etiqueta de la impresora.
- Utilice únicamente el cable de alimentación incluido con la impresora. El uso de otro cable puede producir incendios o descargas. No utilice el cable con ningún otro equipo.
- Asegure que el cable de alimentación de CA cumpla con la norma de seguridad local pertinente.
- Coloque la impresora cerca de una toma de corriente desde donde pueda desconectar el cable fácilmente.
- No conecte la impresora a un enchufe que esté en el mismo circuito que una fotocopiadora o un sistema de aire acondicionado que se apaga y se enciende regularmente, o a una toma de corriente que esté controlada por un interruptor de pared o un temporizador automático.
- Procure que no se estropee el cable de alimentación.
- Si utiliza un cable de extensión con la impresora, compruebe que el amperaje total de los dispositivos conectados al cable de extensión no supere el amperaje máximo de dicho cable. Además, verifique que el amperaje total de todos los dispositivos conectados a la toma de corriente no supere el amperaje máximo de la toma de corriente.



- Siempre utilice el botón de encendido para apagar la impresora y espere hasta que termine de parpadear el indicador de encendido antes de desconectar la impresora o de cortar la corriente eléctrica.
- Coloque la impresora sobre una superficie plana y estable que se extienda más allá de la base en todas las direcciones. El equipo no funcionará correctamente si está inclinado o en ángulo.
- Mantenga el producto por lo menos 8,7 pulg. (22 cm) de los marcapasos para prevenir que las ondas de radio emitidas por este producto afecten el funcionamiento de los marcapasos.
- Deje suficiente espacio por encima de la impresora para que pueda abrir la tapa del escáner.
- Deje suficiente espacio por delante de la impresora para que el papel se pueda expulsar por completo.
- Evite lugares expuestos a variaciones rápidas de calor o de humedad, a golpes o vibraciones, o al polvo.
- No coloque la impresora cerca de un radiador o fuente de calor o expuesto a la luz solar directa.
- Mantenga suficiente espacio alrededor de la impresora para permitir una ventilación adecuada. No obstruya o tape las aberturas en la carcasa o introduzca objetos por las ranuras de la impresora.
- Mantenga la impresora alejada de posibles fuentes de interferencia electromagnética, tales como altoparlantes o unidades de base de teléfonos inalámbricos.
- Cuando conecte la impresora a una computadora o a otro dispositivo con un cable, asegúrese de que la orientación de los conectores sea correcta. Cada conector tiene solamente una orientación correcta. Si introduce un conector de forma equivocada, puede dañar los dos dispositivos que están conectados por el cable.
- No meta la mano dentro de la impresora mientras esté imprimiendo.
- No toque el cable plano blanco que se encuentra en el interior de la impresora.
- No mueva el cabezal de impresión con la mano; podría dañar la impresora.
- No derrame líquidos sobre la impresora y no utilice la impresora con las manos mojadas.
- No emplee productos en aerosol que contengan gases inflamables en el interior o alrededor de la impresora. Si lo hace, podría ocasionar un incendio.
- Salvo cuando se indique específicamente en la documentación, no intente reparar la impresora usted mismo.
- Desconecte la impresora y llévela a reparar por personal calificado si se presenta alguna de las siguientes condiciones: si el cable de alimentación o el enchufe están dañados, si ha penetrado líquido en el producto, si el producto ha sufrido una caída o si la carcasa ha resultado dañada, si el

producto no funciona normalmente o muestra un cambio significativo en su rendimiento. Ajuste solo los controles indicados en las instrucciones de uso.

- Si se daña el enchufe, reemplace el cable o consulte a un electricista cualificado. Si el enchufe incluye fusibles, asegúrese de sustituirlos por otros de un tamaño y régimen adecuado.
- Desconecte el cable de alimentación de la toma de corriente si no va a utilizar la impresora por un largo periodo de tiempo.
- Antes de transportar la impresora, compruebe que el cabezal de impresión se encuentre en la posición de inicio (a la derecha).
- Al almacenar o transportar la impresora, no la incline, no la apoye de lado y no la ponga boca abajo ya que se puede derramar la tinta.
- Algunos usuarios que imprimen mucho pueden recibir un mensaje indicándoles que la almohadilla de tinta está saturada. La duración de la almohadilla depende de la cantidad de uso y las condiciones de uso, tales como alto nivel de humedad, calor o condiciones polvorrientas que requieren más ciclos de limpieza. La utilidad Epson Status Monitor y el indicador de advertencia del panel de control le notificará cuando sea necesario reemplazar la almohadilla de tinta. La almohadilla de tinta no es una pieza que puede ser reemplazada por el usuario. Acuda a un Centro de servicio autorizado Epson para obtener servicio o considere una impresora nueva si sus necesidades de impresión han cambiado o si la impresora ha sido utilizada extensamente por un largo periodo de tiempo.

**Tema principal:** [Instrucciones importantes de seguridad](#)

## **Residuos de Aparatos Eléctricos y Electrónicos (RAEE) para América Latina**

La etiqueta de un contenedor tachado que hallará en su producto indica que este producto no se puede tirar con la basura doméstica normal. Para impedir posibles daños medioambientales o para la salud, separe este producto de otros canales de desecho para garantizar que se recicle de una forma segura para el medio ambiente. Para más información sobre las instalaciones de recolección disponibles, diríjase a las autoridades locales o al punto de venta donde adquirió este producto.



**Nota:** Esta información solo aplica a los usuarios de la provincia de Buenos Aires, Argentina, en concordancia con la Ley Nro. 14321 de la provincia de Buenos Aires sobre gestión de Residuos de Aparatos Eléctricos y Electrónicos (RAEE).

Esta información se aplica para la República del Perú, en cumplimiento con el reglamento RAEE DS-001-2012 MINAM sobre la gestión de Residuos de Aparatos Eléctricos y Electrónicos (RAEE). Para más información sobre los puntos de acopio, contacte con nuestra línea de atención al cliente 0800-10-126 ó 418-0210.

Para otros países y localidades, por favor contáctese con su gobierno local para investigar la posibilidad de reciclar su producto.

**Tema principal:** [Avisos](#)

## FCC Compliance Statement

### For United States Users

This equipment has been tested and found to comply with the limits for a Class B digital device, pursuant to Part 15 of the FCC Rules. These limits are designed to provide reasonable protection against harmful interference in a residential installation. This equipment generates, uses, and can radiate radio frequency energy and, if not installed and used in accordance with the instructions, may cause harmful interference to radio or television reception. However, there is no guarantee that interference will not occur in a particular installation. If this equipment does cause interference to radio and television reception, which can be determined by turning the equipment off and on, the user is encouraged to try to correct the interference by one or more of the following measures:

- Reorient or relocate the receiving antenna.
- Increase the separation between the equipment and receiver.
- Connect the equipment into an outlet on a circuit different from that to which the receiver is connected.
- Consult the dealer or an experienced radio/TV technician for help.

### WARNING

The connection of a non-shielded equipment interface cable to this equipment will invalidate the FCC Certification or Declaration of this device and may cause interference levels which exceed the limits established by the FCC for this equipment. It is the responsibility of the user to obtain and use a shielded equipment interface cable with this device. If this equipment has more than one interface connector, do not leave cables connected to unused interfaces. Changes or modifications not expressly approved by the manufacturer could void the user's authority to operate the equipment.

## For Canadian Users

CAN ICES-3(B)/NMB-3(B)

Tema principal: [Avisos](#)

# Arbitraje vinculante y renuncia a acciones colectivas

## 1. CONFLICTOS, ARBITRAJE VINCULANTE INDIVIDUAL Y RENUNCIA A ACCIONES COLECTIVAS Y ARBITRAJES COLECTIVOS

1.1 **Conflictos.** Los términos de la Sección 1 se aplicarán a todos los Conflictos entre usted y Epson. El término "Conflicto " tiene la aceptación más amplia permisible por ley e incluye todo conflicto, reclamación, controversia o acción entre usted y Epson que surja o se relacione con el presente Contrato, los productos de la marca Epson (hardware e incluido todo software relacionado), u otra transacción que los involucre a usted y a Epson, sea por contrato, garantía, declaración dolosa, fraude, responsabilidad extracontractual, ilícito intencional, estatutos, reglamentos, ordenanzas o cualquier otro fundamento jurídico o de equidad. "CONFLICTO" NO INCLUYE LAS RECLAMACIONES DE PI, o más específicamente, una reclamación o causa de acción por (a) una violación o dilución de la marca comercial, (b) violación de patente, (c) violación o uso indebido de derechos de autor, o (d) apropiación indebida de secretos comerciales (una "Reclamación de PI"). Usted y Epson también acuerdan, independientemente de la Sección 1.6, que un tribunal, no un árbitro podrá decidir si una reclamación o causa de acción corresponde a una Reclamación de PI.

1.2 **Arbitraje vinculante.** Usted y Epson aceptan que todos los Conflictos se resolverán mediante arbitraje vinculante de acuerdo con este Contrato. **EL ARBITRAJE SIGNIFICA QUE USTED RENUNCIA A SU DERECHO A UN JUEZ O JURADO EN UN PROCESO JUDICIAL Y SUS BASES PARA UNA APELACIÓN SON LIMITADAS.** Conforme a este Contrato, el arbitraje vinculante será administrado por JAMS, una autoridad de arbitraje reconocida a nivel nacional, conforme a su código de procedimientos vigente en ese momento para los conflictos que involucren a consumidores, pero con la exclusión de cualquier norma que permita la acumulación de procesos o acciones colectivas en el arbitraje (para conocer más detalles del procedimiento, consulte la Sección 1.6 más abajo). Usted y Epson entienden y aceptan que (a) la Ley Federal de Arbitraje (9 U.S.C. §1, et seq.) rige la interpretación y la aplicación de la presente Sección 1, (b) este Contrato reconoce una transacción de comercio interestatal y (c) la presente Sección 1 seguirá vigente después de la rescisión de este Contrato.

1.3 **Pasos previos al arbitraje y aviso.** Antes de someter un reclamo a arbitraje, usted y Epson aceptan intentar resolver, de manera informal, todo Conflicto durante sesenta (60) días. Si Epson y usted no llegan a un acuerdo para resolver el Conflicto en un plazo de sesenta (60) días, usted o Epson podrán iniciar un arbitraje. El aviso a Epson se debe enviar a: Epson America, Inc., ATTN: Legal Department, 3131 Katella Ave., Los Alamitos, CA 90720 (la "Dirección de Epson"). El Aviso de conflicto dirigido a usted se enviará a la dirección más reciente que Epson tenga registrada. Por este motivo, es

importante que nos informe si cambia de dirección por correo electrónico a EALegal@ea.epson.com o puede enviar una carta a la Dirección de Epson antes mencionada. El Aviso de conflicto deberá incluir el nombre, la dirección y la información de contacto, los hechos que provocaron el Conflicto y la compensación solicitada (el "Aviso de conflicto"). Con posterioridad al recibo del Aviso de conflicto, Epson y usted aceptan actuar de buena fe para resolver el Conflicto antes de iniciar el arbitraje.

**1.4 Tribunal con jurisdicción sobre controversias de menor cuantía.** No obstante lo anterior, usted puede presentar una acción individual en el tribunal con jurisdicción sobre controversias de menor cuantía de su estado o municipio si la acción compete a la jurisdicción de dicho tribunal y está en proceso únicamente en dicho tribunal.

**1.5 RENUNCIA A ACCIONES COLECTIVAS Y ARBITRAJES COLECTIVOS. USTED Y EPSON ACEPTAN QUE CADA UNA DE LAS PARTES PUEDE PRESENTAR CONFLICTOS CONTRA LA OTRA PARTE SOLAMENTE A TÍTULO PERSONAL, NO COMO DEMANDANTE O MIEMBRO DE UN PROCESO COLECTIVO O DE REPRESENTACIÓN, LO QUE INCLUYE, DE FORMA TAXATIVA, LAS ACCIONES COLECTIVAS FEDERALES O ESTATALES O LOS ARBITRAJES COLECTIVOS. NO SE PERMITEN LAS DEMANDAS COLECTIVAS, LOS ARBITRAJES DE TIPO COLECTIVO, LAS ACCIONES DE INTERÉS PÚBLICO POR PARTE DE ABOGADOS PRIVADOS NI OTROS PROCESOS EN LOS QUE ALGUIEN ACTÚA EN CALIDAD DE REPRESENTANTE. POR CONSIGUIENTE, CONFORME A LOS TRÁMITES DE ARBITRAJE DESCRITOS EN ESTA SECCIÓN, UN ÁRBITRO NO COMBINARÁ NI CONSOLIDARÁ EN UN PROCEDIMIENTO DE ARBITRAJE LAS RECLAMACIONES DE MÁS DE UNA PARTE SIN EL CONSENTIMIENTO POR ESCRITO DE TODAS LAS PARTES AFECTADAS.**

**1.6 Procedimiento de arbitraje.** Si usted o Epson inician un arbitraje, este se regirá por las normas de JAMS que estén vigentes cuando se solicite el arbitraje, excluidas las normas que permitan el arbitraje colectivo o representativo (las "Normas de JAMS"), disponibles en <https://www.jamsadr.com/about/> o llamando al +1-949-224-1810 (fuera de los EE.UU.) o al 1-800-352-5267 (desde los EE.UU.) y conforme a las normas establecidas en este Contrato. Todos los Conflictos se resolverán con un único árbitro y ambas partes tendrán la oportunidad razonable de participar en la selección del árbitro. El árbitro está obligado por los términos de este Contrato. El árbitro, y no algún tribunal u organismo federal, estatal o local, tendrá la autoridad exclusiva de resolver todos los conflictos que surjan o se relacionen con la interpretación, aplicabilidad, exigibilidad o formación de este Contrato, lo que incluye cualquier afirmación de que la totalidad o una parte de este Contrato es nula o no válida. No obstante, esta amplia delegación de autoridad al árbitro, un tribunal puede decidir la cuestión limitada de si una reclamación o causa de acción corresponde a una Reclamación de PI, que está excluida de la definición de "Conflictos" en la Sección 1.1 anterior. El árbitro estará facultado para otorgar cualquier compensación que esté disponible en un tribunal en virtud de la ley o en equidad. El árbitro puede otorgarle la misma indemnización por daños y perjuicios que un tribunal y puede dictar un laudo declarativo o cautelar únicamente a favor de la parte individual que busca compensación y solo en la medida necesaria para proporcionar la compensación justificada por la reclamación individual de esa parte. En algunos casos, los costos del arbitraje pueden superar los costos de un litigio y el derecho de exhibición de pruebas

puede estar más limitado en un arbitraje que en tribunales. El laudo del árbitro es vinculante y puede presentarse como sentencia ante cualquier tribunal de jurisdicción competente.

Puede elegir participar por teléfono en las audiencias de arbitraje. Las audiencias de arbitraje que no se realizan por teléfono se llevarán a cabo en una ubicación razonablemente accesible desde su residencia principal o en el Condado de Orange, California, según prefiera.

a) Inicio del procedimiento de arbitraje. Si usted o Epson deciden someter un Conflicto a arbitraje, ambas partes aceptan el siguiente procedimiento:

(i) Escribir una solicitud de arbitraje. La solicitud debe incluir una descripción del Conflicto y el importe de la indemnización por daños y perjuicios que se quiere recuperar. Puede obtener una copia de una Solicitud de arbitraje en <http://www.jamsadr.com> ("Solicitud de arbitraje").

(ii) Enviar tres copias de la Solicitud de arbitraje, además de la tarifa de tramitación correspondiente, a: JAMS, 500 North State College Blvd., Suite 600 Orange, CA 92868, U.S.A.

(iii) Enviar una copia de la Solicitud de arbitraje a la otra parte (a la misma dirección del Aviso de conflicto), o según lo que acuerden las partes.

b) Formato de las audiencias. Durante el arbitraje, el importe de cualquier oferta de acuerdo conciliatorio no se revelará al árbitro hasta después de que el árbitro determine el importe, si lo hubiera, al que usted o Epson tienen derecho. Puede permitirse la exhibición o el intercambio de información no privilegiada pertinente al Conflicto durante el arbitraje.

c) Honorarios de arbitraje. Epson pagará o (si corresponde) reembolsará todos los costos de procesamiento y honorarios del árbitro de JAMS de todo arbitraje iniciado (por usted o Epson) conforme a las disposiciones del presente Contrato.

d) Laudo a su favor. En el caso de los Conflictos en que usted o Epson soliciten \$75.000 o menos de indemnización por daños y perjuicios excluidos los honorarios y costos de abogados, si la decisión del árbitro implica un laudo a su favor por un importe mayor que la última oferta por escrito de Epson, si la hubiere, para resolver el Conflicto, Epson: (i) le pagará \$1.000 o el importe del laudo, lo que sea mayor; (ii) le pagará el doble del importe de los honorarios razonables de sus abogados, si los hubiere; y (iii) le reembolsará cualquier gasto (incluidos los honorarios y costos de peritos) que su abogado acumule por la investigación, la preparación y procesamiento del Conflicto sometido a arbitraje. Salvo según lo acordado por usted y Epson por escrito, el árbitro determinará el importe de los honorarios, costos y gastos que deberá pagar Epson conforme a la presente Sección 1.6d).

e) Honorarios de abogados. Epson no solicitará los honorarios y gastos de sus abogados por cualquier arbitraje iniciado que involucre un Conflicto conforme a este Contrato. Su derecho a honorarios y gastos de abogados conforme a la sección 1.6d) anterior no limita sus derechos a honorarios y gastos de abogados conforme a la legislación aplicable; sin perjuicio de lo anterior, el árbitro no podrá otorgar laudos duplicados de honorarios y gastos de abogados.

**1.7 Exclusión.** Puede elegir excluirse del procedimiento de arbitraje individual vinculante y definitivo y de la renuncia a procedimientos colectivos y de representación especificados en este Contrato mediante el envío de una carta por escrito a la Dirección de Epson en un plazo de treinta (30) días de su consentimiento de este Contrato (lo que incluye sin limitación la compra, descarga e instalación del Software u otro uso aplicable de Hardware, productos y servicios de Epson) que especifique (i) su nombre, (ii) su dirección postal y (iii) su solicitud de ser excluido del procedimiento de arbitraje individual vinculante y definitivo y de la renuncia a procedimientos colectivos y de representación especificados en la presente Sección 1. En el caso de que se excluya conforme al procedimiento establecido arriba, seguirán aplicándose todos los demás términos, lo que incluye el requisito de dar aviso antes de un litigio.

**1.8 Modificaciones a la Sección 1.** No obstante lo estipulado en sentido contrario en este Contrato, Epson acepta que si en el futuro Epson realiza modificaciones a las disposiciones relativas al procedimiento de resolución de conflictos y las cláusulas de renuncia a las acciones colectivas (que no sea el cambio de la dirección de Epson) de este Contrato, Epson obtendrá su consentimiento afirmativo a la modificación aplicable. Si usted no consiente afirmativamente a la modificación aplicable, usted acepta que someterá a arbitraje todo Conflicto entre las partes de acuerdo con el lenguaje de la presente Sección 1 (o resolverá los conflictos tal como se dispone en la Sección 1.7, si eligió excluirse oportunamente cuando dio su consentimiento inicial a este Contrato).

**1.9 Divisibilidad.** Si se determina que cualquier disposición en la presente Sección 1 es inexigible, se excluirá dicha disposición y el resto de este Contrato mantendrá su fuerza y vigencia. **Lo anterior no se aplicará a la prohibición contra acciones colectivas o de representación según se estipula en la Sección 1.5. Esto significa que si se determina que la Sección 1.5 es inexigible, toda la Sección 1 (pero solo la Sección 1) quedará nula y sin efecto.**

Tema principal: [Avisos](#)

## Marcas comerciales

EPSON® es una marca registrada y EPSON Exceed Your Vision es un logotipo registrado de Seiko Epson Corporation.

Windows es una marca registrada de Microsoft Corporation en EE. UU. y/o en otros países.

Apple, Mac, macOS y OS X son marcas comerciales de Apple Inc., registradas en EE.UU. y en otros países.

Aviso general: El resto de los productos que se mencionan en esta publicación aparecen únicamente con fines de identificación y pueden ser marcas comerciales de sus respectivos propietarios. Epson renuncia a todos los derechos sobre dichas marcas.



**Tema principal:** [Avisos](#)

## **Aviso de derechos reservados**

Quedan reservados todos los derechos. Ninguna parte de esta publicación podrá ser reproducida, almacenada en un sistema de recuperación, transmitida bajo ninguna forma por ningún medio, ya sea electrónico, mecánico, de fotocopiado, grabación o cualquier otro, sin el previo consentimiento por escrito de Seiko Epson Corporation. La información contenida en el presente aplica solamente a este producto Epson. Epson no se hace responsable si esta información es utilizada en otros productos.

Ni Seiko Epson Corporation ni sus filiales asumirán responsabilidad ante el comprador de este producto o ante terceros por daños, pérdidas, costos o gastos en que incurrieren los usuarios como consecuencia de: accidente, uso inadecuado o abuso de este producto o modificaciones, reparaciones o alteraciones no autorizadas al mismo, o (excluidos los EE. UU.) por no seguir rigurosamente las instrucciones de operación y mantenimiento de Seiko Epson Corporation.

Seiko Epson Corporation no se hace responsable por ningún daño o problemas causados por el uso de diferentes accesorios o productos consumibles que no sean Productos originales Epson o Productos aprobados Epson ratificados por Seiko Epson Corporation.

Seiko Epson Corporation no se hace responsable de cualquier daño provocado por interferencias electromagnéticas producidas al utilizar cables de interfaz que no sean designados como Productos aprobados Epson ratificados por Seiko Epson Corporation.

La información que se incluye en el presente está sujeta a cambios sin previo aviso.

[libTIFF Software Acknowledgment](#)

[Una nota sobre el uso responsable de los materiales con derechos de autor](#)

[Lapso de tiempo predeterminado para la gestión de energía de los productos Epson](#)

[Atribución de derechos reservados](#)

**Tema principal:** [Avisos](#)



## libTIFF Software Acknowledgment

Copyright © 1988-1997 Sam Leffler

Copyright © 1991-1997 Silicon Graphics, Inc.

Permission to use, copy, modify, distribute, and sell this software and its documentation for any purpose is hereby granted without fee, provided that (i) the above copyright notices and this permission notice appear in all copies of the software and related documentation, and (ii) the names of Sam Leffler and Silicon Graphics may not be used in any advertising or publicity relating to the software without the specific, prior written permission of Sam Leffler and Silicon Graphics.

THE SOFTWARE IS PROVIDED "AS-IS" AND WITHOUT WARRANTY OF ANY KIND, EXPRESS, IMPLIED OR OTHERWISE, INCLUDING WITHOUT LIMITATION, ANY WARRANTY OF MERCHANTABILITY OR FITNESS FOR A PARTICULAR PURPOSE.

IN NO EVENT SHALL SAM LEFFLER OR SILICON GRAPHICS BE LIABLE FOR ANY SPECIAL, INCIDENTAL, INDIRECT OR CONSEQUENTIAL DAMAGES OF ANY KIND, OR ANY DAMAGES WHATSOEVER RESULTING FROM LOSS OF USE, DATA OR PROFITS, WHETHER OR NOT ADVISED OF THE POSSIBILITY OF DAMAGE, AND ON ANY THEORY OF LIABILITY, ARISING OUT OF OR IN CONNECTION WITH THE USE OR PERFORMANCE OF THIS SOFTWARE.

**Tema principal:** [Aviso de derechos reservados](#)

## Una nota sobre el uso responsable de los materiales con derechos de autor

Epson pide a todos los usuarios a ser responsables y respetuosos de las leyes de derechos de autor cuando utilicen cualquier producto Epson. Aunque las leyes de algunos países permiten la copia limitada o la reutilización de material con derechos de autor en ciertas circunstancias, estas circunstancias pueden no ser tan amplias como algunos suponen. Póngase en contacto con su asesor legal si tiene alguna pregunta acerca de la ley de derechos de autor.

**Tema principal:** [Aviso de derechos reservados](#)

## Lapso de tiempo predeterminado para la gestión de energía de los productos Epson

Este producto entra en modo de reposo después de un periodo de inactividad. Puede ajustar el periodo de tiempo que transcurre antes de que comience la gestión de energía, pero aumentar el tiempo reduce la eficiencia energética del producto. Puede ahorrar energía al poner el tiempo de reposo a un periodo más corto.

**Tema principal:** [Aviso de derechos reservados](#)

## Atribución de derechos reservados

© 2021 Epson America, Inc.

7/21

CPD-60182

**Tema principal:** [Aviso de derechos reservados](#)